

Наша Ніва

П Е Р Ш А Я Б Е Л А Р У С К А Я Г А З Э Т А

Заснаваная ў лістападзе 1906. Адноўленая ў траўні 1991. Выдавец: Фонд выдання газеты «Наша Ніва». Выходзіць штотыднёва, у пятніцы



Лукашэнка рыхтуецца ўзяць курс на Запад
у сярэдзіне верасня.

Старонка 10

Як стаць прэзыдэнтам
Настольная гульня.

Старонка 12

«Басовішча»
Час Таварыша Маўзэра.

Старонка 9

ТРЫБУНА ПАЛІТЫКА

Час нагадаць

Аляксандар Лукашэнка мусіць ведаць, што атрымае падтрымку апазыцыі, калі рубам будзе пастаўлена пытаньне аб сувэрэнітэце краіны. Таксама і народ мусіць ведаць, што ўсе цяжкасьці можна пераадолець, калі будзе нацыянальнае адзінства. Піша Юры Хадзька.
Старонка 2.

КАМЭНТАРЫ

Лёс імперыі

За 10 гадоў Беларусь з «унутранай калёніі» Расеі ператварылася ў самастойны суб'ект міжнароднай палітыкі. Тым часам Расея з імперыі ператварэцца ў цэнтар расейскамоўнага сьвету — працэс, які мусіць уважліва адсочваць і Беларусь. Піша Васіль Аўраменка.
Старонка 2.

НАВУКА

Два полы, два сьветы

Мужчынаў і жанчын падзяляюць схільнасьці, здольнасьці, каштоўнасьці, патрэбы, зацікаўленьні і амбіцыі — гэта вынік біялягічнай эвалюцыі. Менавіта ўлікам гэтых адрозьненняў, а не бяздумным імкненьнем да «роўных суадносін» павінна вызначацца разумная сацыяльная палітыка. Артыкул Гелены Кронін.
Старонка 16.

ЛЕВЫМ ВОКАМ

Драма каларадзкага жука

Празь пяць гадоў захапленне ад тэлепрагляду чарговага мардабою Ван Дама абламае рэжымна-сацыяльны блэк: «Ля-ля-ля... Балотная чапля. У Беларусі вядома два месцы гнездаваньня. Каларадзкі жук. Вядомы два дачныя ўчасткі пражываньня. Дык беражыце братоў нашых меншых». Фэльетон Лёліка Ушкіна.
Старонка 24.

Дык падпісвайся!

На лобой пошце можна аформіць падпіску на верасень — сьнежань. Падпісны індэкс газеты «Наша Ніва» 63125. Падпіска для прыватных асобаў будзе каштаваць 4510 рублёў у месяц, для арганізацыяў — 5631 рубель. Падпіска на шапікі «Белсаюздруку» таньнейшая: 3340 рублёў на месяц. «Наша Ніва» — гэта 24 старонкі без чужога слова штотыдзень.

Сквар

33 градусы ў пятніцу, 35 — у панядзелак! Зіма была позьняю, вясна супэрпозьняю. Лета таксама доўга расхалоджвалася. Затое цяпер гарады выміраюць, мядзьведзі ўпадаюць у дрымоту і актывізуюцца жніво. Унікальна гарачыя дні прыпалі роўненька на апошні ліпеньскі ўік-энд.



Пуцін: беларусы ня нацыя

Масква не губляе надзеі ў зручны момант пазбавіць Беларусь сувэрэнітэту. Раскрываецца таямніца перамоваў Уладзімера Пуціна і Аляксандра Лукашэнка ў Завідаве.

Сустрэкаючыся з прадстаўнікамі нацыяналістычнага руху «Нашы», У.Пуцін адказаў на пытаньні моладзі з гэтай прапрэзыдэнцкай арганізацыі. Прагучала і пытаньне нібыта ад маладой грамадзянкі Беларусі пра лёс «саюзнай дзяржавы». Пуцін перахапіў ролю галоўнага інтэратара: «Я думаю, перадусім гэта залежыць ад Беларусі. Так, саюз патрэбны». І дадаў словы, якія могуць дорага каштаваць расейскай дыпляматыі: «І геапалітычна, і па вялікім рахунку ўвогуле мы — адна нацыя...»

Працяг на старонцы 3.

Гогаль адпачывае

За яго працуе Курэйчык. «Чычыкава» ў Купалаўскім глядзеў Аляксандар Фядута.

Тэатар імя Янкі Купалы ўсё яшчэ ўспрымаецца ў якасьці галоўнай сірэны краіны. А значыць, прэм'ера, што завяршае сэзон «Купалаўцаў», — кропка ў канцы ўсяго тэатральнага сэзону.

Працяг на старонцы 8.

Як пазьбегнуць непазьбежнага зла?

Прастытуцыя — інстытут, аўтар якога — мужчына. Бэнэдыкт XVI патрабуе дэлегалізацыі прастытуцыі, бо верыць, што гэта пазьбежнае зло. Як яго папярэднікі верылі ў пазьбежнасьць прыгону ці рабства. Піша Пётра Рудкоўскі ОП.

«Мужчыны — кабялі. Дзярбань іх бяз жалю. Асабліва старых казлоў. Захоць такую лялю — раскашляцца», — павучала Сьвета сваю сяброўку ў міні-апаবাদаньні Леаніда Калодзежнага «Плечавая».

Працяг на старонцы 15.

50 РАДКОЎ РЭДАКТАРА

Аляксандр Русіфікатар

Аляксандр Лукашэнка падае сябе бацькам нацыі, гарантам сувэрэнітэту. Адначасова ўсе гады свайго прэзыдэнцтва ён вядзе з былой мэтраполіай рызыкаўна тонкую палітычную гульню. Пасьля сустрэчы з Пуціным у Завідаве яна зноў прыцягнула да сябе ўвагу камэнтатараў. Віталій Тарас бачыць няпчысьце ў тым, што Лукашэнка ў сваёй гульні ставіць на карту ня свой палітычны лёс, а лёс беларускай нацыі (**старонка 4**). Таму ёсьць падставы меркаваць, што прапанова Юр'я Хадзькі (**гл. справа**) застанеца без адказу. Гэта той выпадак, калі адрасату гэтай афэрты яна найменш патрэбная.

Пуцін падаў уласны прапановы беларуска-расейскага аднаўленьня, з навуковай рафінаванасьцю правёўшы розніцу між паняцьцямі «нацыя» й «народу». Расейская палітычная эліта не губляе надзеі пазбавіць Беларусь сувэрэнітэту. Мы гэта ведалі, ну, пачулі яшчэ раз. Але горкі парадокс — кіраўнік дзяржавы, пастаўленай перад такім выклікам, працягвае курс на аслабленьне беларускай саматоснасьці. Лукашэнка заклаў міну пад фундамент дзяржавы, якая можа выбухнуць пры лобой спробе перабудовы.

Наш час застанеца ў гісторыі Беларусі як пэрыяд самай імклівай русіфікацыі. Гэты працэс асабліва заўважны ў малых гарадах і на вёсках. 40-гадовыя там яшчэ размаўляюць па-беларуску. А моладзь, выгадаваная лукашэнкаўскімі СМІ і школамі, — ужо толькі па-расейску. Такая палітыка санкцыянаваная зверху. Няма сумневу, што на наступным перапісе беларускую мову назавуць мовай хатніх зносінаў ужо ня 37, а прынамсі, удвая меней грамадзянаў.

Няпраўда тых, хто лічыць русіфікацыю незваротнай. Назіраецца ж імклівы рост долі насельніцтва, якая аддае перавагу нацыянальнай мове нават у такіх бездзяржаўных рэгіёнах, як Каталёнія і Зямля Баскаў. Пэралом адбываецца пасьля дасягненьня пэўнага ўзроўню адукацыі, заможнасьці, што звязана з палітычнай самасьвядомасьцю. Пры дэмакратыі, вядома, калі людзі змогуць рабіць выбар. Вельмі верагодна, што наступнае пакаленьне палітычных лідэраў Беларусі актыўна скарыстае нацыянальную ідэю і праект пашырэння сфэры ўжытку мовы.

А Аляксандр Лукашэнка, што ён ні казаў пра сябе і як бы ні вытлумачваў свае тонкія стратэгіі, застанеца ў гісторыі Беларусі Аляксандрам Русіфікатарам.



Пасаджаньне гарадзенскага адзелу Саюзу палякаў (вернае Т.Кручкоўскаму) выключыла старшыню СПБ Анжаліку Борыс і яшчэ сем чалавек з шэрагаў арганізацыі. Пасаджаньне праходзіла ў аўторак за зачыненымі дзьвярыма. А ў сераду ў Шчучыне сябры-лукашэністы галоўнай рады СПБ вызначылі дату і месца правядзеньня паўторнага VI зьезду. Ён пройдзе 27 жніўня ў Ваўкавыску. З 35 сяброў Рады ў пасаджаньні ўдзельнічалі 13. На фота: пасаджаньне ў Польскім Доме ў Шчучыне сьцерагла міліцыя.

ТРЫБУНА ПАЛІТЫКА

Час нагадаць

Аляксандр Лукашэнка мусіць ведаць, што атрымае падтрымку апазыцыі, калі рубам будзе пастаўлена пытаньне аб сувэрэнітэце краіны. Таксама і народ мусіць ведаць, што ўсе цяжкасьці можна пераадолець, калі будзе нацыянальнае адзінства. Піша Юры Хадзька.

Пагроза страты сувэрэнітэту абвастрылася чарговы раз. Зразумела, што Лукашэнка ня згодзіцца развітацца з неабмежаванаю ўладаю. Пуцін ня пойдзе на такое аб'яднаньне, калі меншы партнэр будзе мець магчымасьць вырашаць найважнейшыя геапалітычныя праблемы Расеі і распараджацца «ядзерным чамданчыкам». Здавалася б, тупік. Але кожны бок мае аргументы для працягу інтэграцыйных гульняў.

А.Лукашэнка, не праводзячы даўно насцьпелых рэформаў, крайне зацікаўлены ў таным расейскім газе і ў свабодным доступе на расейскія рынкі. Інакш ягоная электаральная падтрымка рэзка скароціцца. Гэта і прымушае яго езьдзіць на паклон у Маскву і прыніжана выпрошваць абніжкі цэнаў. Але і Масква ня вольная ў сваіх дзеяньнях. Абцяжненьні хаця б часткова аднавіць СССР беларускі прэзыдэнт распаліў у золатагалавай пажар вялікадзяржаўных жарсьцяў.

У.Пуцін рызыкуе, аддзяліўшы «мух ад катлет», нанесці сьмяротны ўдар па сваёй уладнай камандзе. Расейская апазыцыя зжарэ яго з трыбухамі, калі ён адмовіцца працягваць бессэнсоўны дыялёг зь меншым партнэрам ці згодзіцца перадаць Японіі чатыры паўднёвыя выспы Курыльскай грады.

Нічога, што яны жывуць у ядоце побач з квітнеючай Японіяй. Нічога, што на іх няма карэннага расейскага насельніцтва. Нічога, што яны сталі расейскай уласнасьцю па волі пераможцаў, якія паставілі Японію на калені атамнымі бамбаваньнямі. Філязофія і «нору» расейскага вялікадзяржаўнага шавінізму патрабуюць стаяць на сваім — як у

Лёс імперыі

За 10 гадоў Беларусь з «нутранай калёніі» Расеі ператварылася ў самастойны суб'ект міжнароднай палітыкі. Тым часам Расея з імперыі ператвараецца ў цэнтар расейскамоўнага сьвету — працэс, які мусіць уважліва адсочваць і Беларусь. Піша Васіль Аўраменка.

Лалік Эўропы на азіяцкім целе

Як сказаў адзін занадта вядомы беларускі палітык, «Расея нам не чужая». І сапраўды, многім беларусам давялося пабываць у Расеі і зьведаць яе ня толькі з тэлеэкранаў ці вуснаў нашага прэзыдэнта, але і знутры, з боку звычайнага будзённага жыцьця. Мне таксама пашанцавала год пажыць на Ўрале, пазнаёміцца з правінцыяй, пасябраваць з нармальнымі хлопцамі. Хоць на пачатку 1980-х я быў, хутчэй, простым савецкім чалавекам, чым сапраўдным беларусам, і мяне здзіўляла памкненьне некаторых расейскіх сяброў зьехаць у Піцер. Цяпер я разумею, што тое юнацкае абагаўленьне паўночнай Пальміры ды ціхая непрыязнасьць да Масквы — і маскоўскага

снабізму — былі якраз сьведчаньнем іх «нармалёвасьці». У час росквіту савецкага маразму іх цягнула да Эўропы і заходняй культуры, а на азіяцкім целе Расеі менавіта Піцер быў адзінай эўрапейскай плямай. Ня ведаю, куды закінуў лёс іх потым, — мо сталі простымі расейскімі інтэлігентамі, мо займелі ўласны бізнэс у Піцеры ці «першатроннай», а мо топчучы амэрыканскую ці палестынскую глебу... Я прайшоў сваім шляхам.

Зразумець суседа

Натуральна — расейцаў больш цікавіць Расея, а за апошнія 15 год мы, беларусы, зь імі ў нечым разышліся. Разам з тым беларускі погляд на Расею мае сваю каштоў-

насьць: гэта погляд ужо не расейцаў, але і не эўрапейцаў, у меру крытычнасьці, але ж і спакувальнасьці, больш аб'ектыўнасьці і больш абачлівасьці, чым меркаваньне саміх расейцаў ці якіх-небудзь заакіяцкіх назіральнікаў. У сацыяльна-палітычным пляне Беларусь жыве крышку наперадзе (а магчыма, ужо і збоку) ад усходніх братаў, якія патрапілі ў ня менш складаныя гістарычныя абставіны, чым мы.

У пачатку 1990-х гэтага разуменьня не было. З 1991 да 1995 году я прыныпова чытаў толькі беларускамоўныя тэксты і лічыў, што расейскія праблемы — праблемы саміх расейцаў. Станоўчым у гэтым было тое, што я сапраўды адчуў сябе беларусам і пачаў глядзець на сьвет празь «беларускія зэрнікі». Адмоўным — што звязалася інфармацыйнае кола і абазнанасьць у расейскім і расейскамоўным жыцьці. Аднак хада падзей паказала, што, проста адклаўшы расейскую кніжку ці выключыўшы расейскае TV, праблемы ня вырашыш. Занадта моцныя сувязі Беларусі з былой мэтраполіяй, каб можна было іх так лёгка і беспакарана ігнараваць. І вось сёньняшні парадокс — беларускія праблемы не вырашаюцца без кардынальных зьмен у Расеі. Больш за тое, каб дапамагчы сабе, мы вымушаны дапамагчы ўсходняму суседу. Праўда, да нядаўнага часу я сумняваўся,

што Расея ўсьведамляе патрэбу ў дапамозе, бо акрамя Жырыноўскага, Зюганова, Лужкова ды ўсёй рэтраграднай хэўры практычна не было відаць уцямянных, рэалістычных дзеячаў, якія маглі б разумець, пра што ўвогуле ідзе гаворка. «Идущие без Путина», Васіль Адрыянаў з Калінінграду ды маладыя палітыкі «новай хвалі» даюць падставу думаць, што ня ўсё так дрэнна.

Неўміручая імперыя

На жаль, большасьць палітычнай эліты Расеі жыве ўяўленьнямі ХХ, а то і ХІХ ст. Рэнэсанс вялікадзяржаўнай рыторыкі ды імперская настальгія ствараюць у іх ілюзію магчымасьці і цудоўных геапалітычных персьпектыв. З аднаго боку, іх можна зразумець: каліяс гістарычных амбіцый (з сусьветнага «мэсіі» за дзесяць год ператварыцца ў краіну трэцяга сьвету!) — самы балючы ўдар у «расейскае сэрца». Гэта калі «сэрцам» лічыць міт пра «трэці Рым», жаданьне паказаць сьвету «кузькаву маці» і голую задніцу. Калі ж «сэрцам» лічыць імкненьне да лепшага жыцьця простага чалавека, то вялікай трагедыі не адбылося, ёсьць толькі драма пераходу да новага эканамічнага ладу і вяртаньне старой традыцыі дзяржавы Раманавых — вялізнага сацыяльнага расслаеньня.

Працяг на старонцы 14.

Візыт Аляксандра Лукашэнкі ў Маскву на запрашэнне ўладзімера Пуціна расейскія СМІ назвалі «загадкавым». Пры гэтым журналісты спасылаліся на тую акалічнасць, што пра візыт нібыта нічога ня ведалі напярэдадні ні ў беларускай амбасадзе ў Маскве, ні ў расейскай у Менску. Звярталася ўвага і на тое, што перамовы кіраўнікоў дзяржаў адбыліся за зачыненымі дзвярыма і амаль ніякай інфармацыі з Крамля па выніках перамоў не падавалася. Наўрад ці можна лічыць вельмі каштоўнай для журналістаў інфармацыю пра наведанне Лукашэнкам аэракасымічнага комплексу ды заявы аб надзвычайнай важнасці для Беларусі спадарожніка «БелКА». Таксама не назавешсэнсацыйным паведамленне пра тое, што Пуцін чарговы раз абя-

прыклад, цягам лета, калі ў Пуціна менш напружаны расклад візытаў і прыёмаў, не адбылася ягоная сустрэча з Лукашэнкам. Занадта няпроста складваецца цяпер сытуацыя і для Беларусі, і для Расеі, асабліва ў міжнародным пляне, каб кіраўнікі абедзвюх дзяржаў маглі дазволіць сабе ігнараваць адзін аднаго, а тым больш працягваць канфрантацыю.

Масква ставіць на адзінага?

Ня так і важна, хто быў ініцыятарам сустрэчы ў вярхах. Магчыма, гэтым разам Пуцін сапраўды запрасіў да сябе Лукашэнку. Магчыма, яны дамовіліся аб сустрэчы ў Маскве яшчэ падчас сочынскіх перамоў увесну, але да часу вырашылі не абнародаваць гэтай інфармацыі. Важна, аднак, што, паводле афіцыйных СМІ,

прадказальны, неўтаймоўны й небяспечны палітык. Палітык, які сам нядаўна шчыра прызнаўся ў інтэрвію тэлеканалу ТВЦ, што ў яго няма сяброў. Трэба разумець, што ня толькі ў асабістым жыцці, але і ў палітыцы таксама. Лішне казаць, што і ў Пуціна ў палітыцы ёсць толькі інтарэсы. Відаць, у Крамлі карыстаюцца расейскай прымаўкай, якую любіў некалі паўтараць прэзідэнт Рэйган у дачыненні да Саветаў, — «давярай, ды правярай»...

Лекі на апёкі... ад рэвалюцый

Зразумела, што, апёкшыся на «каляровых рэвалюцыях» у постсавецкіх краінах, расейскі прэзідэнт цяпер дзьме на вяду — іншымі словамі, калі карыстацца іншай расейскай прымаўкай,

нядаўна створаную беларуска-расейскую камісію па правах чалавека і спасылаліся на абяцанне Пуціна паўплываць на сытуацыю ў Беларусі пры сустрэчы з яе кіраўніком, здольнае выклікаць у чытача хіба што крывую ўсьмешку. Як і чым рэальна могуць дапамагчы расейскія праваабаронцы, калі яны ня здольныя вось ужо дзесяць гадоў нічым дапамагчы чачэнскаму народу?

Дагнаць і перагнаць Башкартастан!

Некаторыя праваабарончыя арганізацыі ў Расеі, услед за ўладамі, адмаўляюцца называць вайну ў Чачэніі вайной, а зьнішчэнне чачэнцаў — генацыдам. Яны трактуюць падзеі ў Чачэнскай рэспубліцы ўсяго толькі як «масавыя парушэнні

больш бязмежнай і абсалютна некантраляванай, а сытуацыя з правамі чалавека — увогуле катастрофічнай. І ўсё гэта ў абмен на поўную ляяльнасць вышэйшага кіраўніцтва беларускай «дзяржавы» Крамлю.

Паспрабуй абдымі

Наўрад ці падчас сустрэчы Лукашэнкі з Пуціным у Крамлі вялася размова пра задачу сувэрэнітэту Беларусі ў абмен на нейкія эканамічныя выгады й палітычную падтрымку на прэзідэнцкіх выбарах 2006 году. Няма яшчэ сёння ў Расеі рэальнага грунту для перамоў «з пазыцыі сілы» (а толькі такую пазыцыю разумее кіраўнік Беларусі). У самага Пуціна становіцца ўнутры ўласнай краіны досыць хісткае. Паводле апошніх сацыялагічных апытанняў, расейскаму прэзідэнту

Задушыць у абдымках. Хто каго?

Няшчасце ў тым, што Лукашэнка ў сваёй гульні ставіць на карту ня свой палітычны лёс, а лёс беларускай нацыі. Піша Віталь Тарас.



цаў свайму суразмоўніку вырашыць пытанне наконт захавання ранейшых тарыфаў на расейскі газ для Беларусі.

Недахопу ў спекуляцыях вакол згаданага візыту хапала — як з беларускага, так і расейскага боку. У Беларусі, аднак, візыт гэты не выглядае надта загадкавым. Па-першае, сакрэтнасць вакол усіх перамяшчэнняў і плянаў кіраўніка беларускай дзяржавы даўно зрабілася рэччу абсалютна звычайнай, бо гэтая сакрэтнасць — натуральная рыса рэжыму. Дарэчы, і ягоны расейскі калега прэзідэнт адкрыта сцвярджае палітыкі й асабліва дыпламатыі таксама не вызначаецца. Па-другое, значна большае здзіўленне ў назіральнікаў выклікала б іншае развіццё падзей — калі б, на-

запрашэнне зыходзіла менавіта ад прэзідэнта Расеі, і таму Лукашэнка выступаў гэтым разам у ролі ганаровага й доўгачаканага госьця. І ўжо само па сабе гэта азначае, што дырэктыва Крамля, якая, на думку некаторых масмедыя, была дадзена тэлеканалу «Расея» — раскручваць станоўчы імідж кіраўніка саюзнай дзяржавы, — сапраўды існуе. У тым або іншым выглядзе. І такім чынам, за год да прэзідэнцкіх выбараў у Беларусі Масква дэманструе намер падтрымаць на іх «адзінага кандыдата». Не ад дэмакратычных сіл.

Праўда, дэманстрацыя намераў, якой заўсёды славіўся Крэмль, яшчэ не азначае, што намеры будуць спраўджаныя. Хутэй за ўсё, як мяркуюць некаторыя беларускія назіральнікі, Масква выпрабуе старую, правяраную тактыку, уласціваю некалі бізантыйскаму двару ў стасунках з іншымі дзяржавамі. Ненадзейных хаўруснікаў, а тым больш таемных ворагаў, Бізантыя імкнулася задзіць у сваіх абдымках. Лепей наблізіць ворага, спавіць яго рознага роду абяцаннямі, трымаць навідавоку, чым адкрыта сварыцца, а тым больш распачынаць вайну. Праўда, у наш час вайны вядуцца інфармацыйныя, але каштуюць яны нярэдка ня менш дорага, чым сапраўдныя.

Цяжка паверыць, што ў крамлёўскай адміністрацыі або ў спецслужбах цалкам давяраюць А.Лукашэнку, які ўжо не аднойчы праявіў сябе як вельмі не-

плынікі здзіўляе з галавы кіраўніка саюзнай дзяржавы. А тут яшчэ рознага роду караганы палыхаюць прывідам будучых крывавак падзей у Беларусі, якія будуць паказаны па CNN на ўвесь сьвет. І тады — бывайце, намінальнае старшынства ў «вялікай восемцы», адносна добрыя стасункі з Нямеччынай і Францыяй, сумесная барацьба з тэрарызмам, а можа быць — і спрыяльная эканамічная кан'юнктура для Расеі!

У Захадзе — свае інтарэсы, дзеля якіх заходнія палітыкі глядзяць праз пальцы на эксцэсы «кіраванай дэмакратыі» ў Расеі. Але паглынанне Беларусі, калі можна ўжыць такі калямбур, Захад праглыне наўрад ці. Адна справа — мець на ўсходняй мяжы мала прадказальны, варожы, але ў цэлым слабы дыктатарскі рэжым. І зусім іншая — атрымаць адроджаную «імперыю зла» з сваёй ядзернай зброяй, рэваншэсцкімі амбіцыямі ды атручаную расейскім шавінізмам, які перажывае цяпер эпоху адраджэння.

Пуціну сёння важна захаваць імідж эўрапейскага палітыка, які прызнае заходнія дэмакратычныя каштоўнасці, хоць і з агаворкамі пра нейкую «расейскую спецыфіку». Аднак надзеі беларускіх дэмакратаў на тое, што расейскі прэзідэнт перавыхавае свайго беларускага «субрата», выглядаюць наіўнымі. Інтэрвію беларускага генэрала Паўлава «Голасу Амэрыкі», у якім той ускладае вялікія надзеі

правоў чалавека». Пры такім падыходзе знікненне некалькіх апазыцыйнаў у Беларусі павінна ўспрымацца ў Расеі як дробязь, ледзьве не як дзіцячае свавольства.

Пры тым што большасць расейскіх праваабаронцаў імкнучыся цяпер захоўваць ляяльнасць дзяржаве, дзяржава толькі ўзмацняе ціск на праваабарончы рух, выстаўляючы ўсё новыя абмежаванні ў рэгістрацыі й дзейнасці ў галіне абароны правоў чалавека. Калі грамадзкая расьсьледаванне фактаў масавага збыцця міліцыянтамі мірных грамадзянаў у Башкартастане завяршаецца тым, што ўпаўнаважаны па правах чалавека ўладзімер Лукін ківае пальчыкам кіраўнікам суб'екту фэдэрацыі — нядобра так рабіць, хлопцы, — дык выказванне таго ж Лукіна аб тым, што Масква занепакоеная станам правоў чалавека ў Беларусі гучыць непераканаўча.

Часам даводзіцца чуць размовы: няхай бы Беларусь далучылася да Расеі — можа, тады стандарты дэмакратыі й правоў чалавека ў новай саюзнай дзяржаве вытрымліваліся б! На гэта можна запярэчыць: паглядзіце, як гэтыя стандарты вытрымліваюцца ў суб'ектах цяперашняй РФ — на Каўказе, у Калмыкіі, Башкартастане ці нават у якой-небудзь Курскай вобласці. Можна не сумнявацца, што ў выпадку далучэння Беларусі да Расеі ўлада мясцовага беларускага начальства стала б яшчэ

давяраюць цяпер менш за чвэрць апытаных — абсалютны адмоўны рэкорд за ўвесь час знаходжання яго ва ўладзе. І гэта пры нібыта ідэальнай эканамічнай кан'юнктуры, нечуваным росце цэн на нафту, стварэнні шматмільярднага стабілізацыйнага фонду, павышэнні зарплат бюджэтнымікам.

Жыццёвы ўзровень большасці расейцаў, які жывуць за межамі Масквы й Санкт-Пецярбургу, застаецца катастрофічна нізкім. У такіх умовах выканаць апэрацыю «Пераемнік» (гэта значыць знайсці прадстаўніка партыі ўлады, які б заняў месца Пуціна на чатыры гады пасля выбараў, а потым вярнуў пасаду назад) будзе няпроста. Таму Пуцін імкнучыся засьцерагчы сябе ад эксцэсаў як унутры краіны, так і вакол яе — найперш у Беларусі. Страціць такога саюзніка ён ня можа сабе дазволіць, інакш гэта будзе азначаць канчатковую палітычную паразу на замежным кірунку.

Аднак ці ўдасца Пуціну маніпуляваць Лукашэнкам, хай сабе з дапамогай сяброўскіх абдымкаў ды падарункаў з царскага пляча — напрыклад, у выглядзе льготных тарыфаў на газ? Пакуль што такія спробы завяршаліся нічым. Кіраўніку Беларусі ў патрэбны момант удавалася выслізнуць з абдымкаў. Няшчасце ў тым, што ў гэтай гульні на карту пастаўлены не палітычны лёс кіраўнікоў дзяржаў, а лёс беларускай нацыі, якая ніяк ня можа распарадзіцца ім сама.

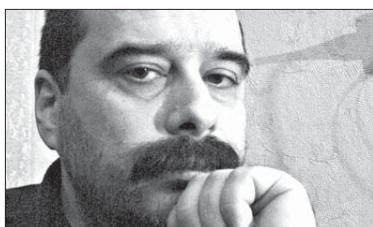

Як расейскія праваабаронцы могуць дапамагчы Беларусі, калі яны ня здольныя нічым дапамагчы чачэнцам, калмыкам ці жыхарам Курску?



НБП — гэта малалеткі?

У ноч на 24 ліпеня ўваходныя дзверы й шыльду на сядзібе Таварыства беларускай мовы ў Менску хуліганы залілі чорнай фарбай і абклеілі нацыянал-бальшавіцкімі ўлёткамі. Прадстаўнікі арганізацыі падалі заяву ва ўправу міліцыі Партызанскага раёну Менску. Намесніца старшыні ТБМ Алена Анісім у гутарцы з карэспандэнтам «НН» 27 ліпеня сказала, што пакуль што ніякіх вестак ад міліцыі не было. Участковы Андрэй Жолудзеў, які вядзе справу, зазначыў, што сьведкаў здарэння знайсці не ўдалося: «Хутчэй за ўсё, гэта малалеткі. У нашым раёне гэта адзінаквы выпадак, таму складана сказаць, як хутка ўдасца нешта высветліць».

Зьміцер Дзядзенка

Уратаваньне палацу ў Глыбокім

У Глыбокім пад пагрозай зносу апынуўся будынак з палацавага комплексу Радзівілаў. Піша Аркадзь Шанскі.

Некалькі гадоў таму ў старым будынку, што стаіць на абрыве над гарадзкім рынкам «Верас», выявілі старажытную муроўку. Археолог Алег Трусаў датаваў будынак 1700—1720 г. На думку мясцовага краязнаўцы У.Скрабатэна, акурат там стаяў глыбоцкі замкавы комплекс

Радзівілаў, нават вуліца так называлася — Замкавая. «Замак быў драўляным, але былі там і мураваныя, і цагляныя будынкі. Здаецца, гэта мураваны лямус. У ім захаваліся арачныя скляпеньні», — кажа краязнавец.

Сёння старажытны лямус ня значыцца ў спісе гісторыка-культурных каштоўнасьцяў, і яго перспектывы выглядаюць незаўздросна. Бо нават будынкі, узятыя пад ахову, у Глыбокім перарабляюцца. «У нас камэрцыйны бум. Прадпрымальнікі скупіваюць дамы ў цэнтры гораду, перарабляюць

іх пад наватворы. Я патэлефанаваў у райвыканкам — толькі таму ўдалося спыніць перабудову аднаго з такіх старых будынкаў», — расказвае У.Скрабатэна.

Цяпер ён змагаецца за захаваньне радзівілаўскага лямусу. Пра тое, што будынак пачалі разбураць, краязнаўцу паведамілі работнікі рынку. Але дзякуючы ўмяшаньню галоўнага архітэктара гораду сп.Рамашкі ўдалося спыніць работы да высвятленьня акалічнасьцяў. Хаця палова муроўкі ўжо была зьбітая.

Заява Сакратарыяту ГА «ТБМ імя Ф.Скарыны»

У ноч на 24 ліпеня на сядзібу ГА «Таварыства беларускай мовы імя Францішка Скарыны» быў зроблены злачынны напад: шыльда, уваходныя дзверы і сьцены былі запэцканыя чорнай фарбай, на месцы злачынства невядомыя пакінулі налепкі са свастыкай (эмблемай НБП — нацыянал-бальшавіцкай партыі).

Да афіцыйнага паведамленьня аб нападзе на сядзібу ТБМ на сайце Менскага аддзяленьня НБП у 2:28 (<http://belnbp.fastbb.ru>) было зьмешчана дакладнае апісаньне нападу і выказана поўная падтрымка гэтай акцыі.

Паколькі прыведзеныя факты сьведчаць за тое, што акцыя нападу на сядзібу ГА «Таварыства беларускай мовы імя Ф.Скарыны» мае выразна палітычную афарбоўку, мы зьвяртаемся ў КДБ з патрабаваньнем знайсці злачынцаў і пакараць іх у адпаведнасьці з законам.

Існаваньне сайту НБП і яго інфарматараў дазваляе спадзявацца, што КДБ здолее хутка знайсці злачынцаў.

Сакратарыят ГА «ТБМ імя Ф.Скарыны»

Драма крапавага барэта



На спаборніцтвах унутраных войскаў за права насіць крапавага барэт, што прайшлі 16 чэрвеня ў Менску, ураджэнец Докшыц Вадзім Кушалёў атрымаў падчас спарынку цяжкія траўмы — закрытую чэрапна-мазгавую траўму і здушэньне галаўнога мозгу ад удару ў галаву.

Хлопец знаходзіўся ў коме, бялянсуючы паміж жыцьцём і сьмерцю. У пачатку ліпеня, паводле слоў начальніка прэс-службы ўнутраных войскаў Паўла Траулькі, намецілася паліпшэньне — Вадзім пачаў пазнаваць родных, сядзе і еў. Выказвалася надзея, што празь некалькі тыдняў усе жыцьцёвыя функцыі адновяцца. Маці салдата Фаіна Фэрдынандаўна казала журналістам: «Бога малю, каб сын не застаўся калекам». Але, як высвятляецца, Кушалёў усё ж застанецца інвалідам. У адзіленні нэўрахірургіі, дзе знаходзіцца хлопец, ад камэнтараў адмаўляюцца.

Дарэчы, падчас праходжаньня службы Вадзім ужо атрымаваў моцны ўдар па галаву і лячыўся ў шпіталі МУС.

Павал Траулька так пракамэнтаваў трагедыю 16 чэрвеня: «Гэта няшчасны выпадак. Вадзім быў у ахоўным шлеме, як і яго супернік. Абодва былі ў баксэрскіх пальчатках. Выпрабаваньні на права насіць крапавага барэт вельмі жорсткія. З 60 прэтэндэнтаў да фінішу дайшлі 16».

Янукевіча прывітаў Буш



Два тыдні таму на сустрэчы лідэраў Міжнароднага дэмакратычнага зьвязу (IDU), што яднае правацэнтрысцкія партыі сьвету, Беларусь прадстаўляў намеснік старшыні ПБНФ Аляксей Янукевіч. Постсавецкія краіны былі рэпрэзэнтаваныя таксама прадстаўніком Азэрбайджану.

Малады чалавек зрабіў даклад пра беларускую сытуацыю 18 ліпеня на сустрэчы з кіраўнікамі больш як 40 партый. А 19 ліпеня на круглым stole, што адбыўся ў Белым доме, даклад пра Беларусь прагучаў першым пасля ўступнага слова Дж.Буша. У сваёй прамове прэзыдэнт ЗША традыцыйна нагадаў, што Беларусь — апошняя краіна ў Эўропе, дзе няма свабоды і пануе дыктатура. «Мы будзем дапамагаць дэмакратычным сілам у Беларусі», — зазначыў амэрыканскі лідэр. Пасьля пасяджэньня Буш падшоў да А.Янукевіча, выказаў падтрымку й задавальненьне працэсам кансалідацыі беларускіх дэмакратычных сіл.

АШ

ГАСПАДАРКА СЬЦІСЛА

Вяртаньне ў Каралявец

Беларусь мае намер пабудаваць порт у Калінінградзе. Наша краіна ня мае доступу да мора, перавозычы штогод празь порты Балтыі, Украіны й Расеі 17 мільёнаў тонаў тавару. Таксама ў абмен на дазвол на вылаў у расейскіх водах 11 тысячаў тон рыбы, Беларусь абавязалася спрыяць разьвіцьцю расейскай сельскай гаспадаркі ў Калінінградзкай акрузе.

Лібэралізацыя цэнаў

Урад зацьвердзіў

канцэпцыю цэнаўтварэньня. Згодна зь ёй, у наступныя пяць год дзяржава будзе кантраляваць цэны на ЖКГ, сувязь, транспарт, тарыфы ў газавай і энэргетычнай сфэрах. А вось цэны на так званыя «сацыяльна значныя» тавары будуць паступова рабіць свабоднымі.

«Джэм-банк» абвінавачваюць, «Джэм-банк» абвінавачвае

25 ліпеня Нацбанк увёў на тры месяцы часовую

адміністрацыю ў «Джэм-банку». «Джэм-банк» адрэагаваў нечаканым прэс-рэлізам, у якім закідае «асобным высокапастаўленым карумпаваным чыноўнікам» дэстабілізацыю становішча ў краіне перад выбарамі. У апошнім лічаць, што дзяржава адпрацоўвае на «Джэм-банку» мадэль стварэньня сыстэмнага банкаўскага крызісу перад выбарамі.

«Нардзін» зачынілі

Вышэйшы гаспадарчы суд пакінуў у сіле рашэньне

Міністэрства аховы здароўя пра ануляваньне ліцэнзіі на мэдычную дзейнасьць ААТ «Нардзін». Цэнтар ужо спыніў сваю працу. Што датычыцца сеткі аптэк «Нардзін», дык яны працуюць у ранейшым рэжыме.

«БеСту» льготы

Дзяржаўны апараты мабільнай сувязі «БеСт» ня будзе абкладацца мясцовымі падаткамі пры будаўніцтве аб'ектаў сеткі мабільнай сувязі стандарту GSM. Акрамя гэтага, мясцовыя ўлады будуць

абавязаны даваць «БеСту» плошчы для абсталяваньня ў арэнду па льготных тарыфах.

Іранскі легкавік. Дубль 2

Урад рэанімуе пляны стварэньня ў Беларусі вытворчасці іранскіх легкавікоў. Віцэ-прэзыдэнт аўтабудаўнічай кампаніі «Іран Хадро» Абдул Рахман Галамбор прыехаў у Беларусь вывучаць патэнцыял рынку. На сустрэчы са сьпікерам палаты прадстаўнікоў Уладзімерам Канаплёвым

іранец напросіў дзяржаўнай падтрымкі для рэалізацыі гэтага праекту.

Бялізна для эліты

Нямецкая фірма «Лянгтайнрэх» будзе шыць у Беларусі бялізну, абрусы і сурвэткі, прызначаныя элітным гатэлям, рэстаранам, а таксама буйным міжнародным авіякампаніям. Фірма плянуе ўжласці 200—300 тыс. эўра ў пабудову прадпрыемства ў нашай краіне. Сыравіну маюць набываць у Арпанскага ільнокамбінату.

АК; АФН



АМОН сілай спыніў акцыю «Зубра». У дзень 11-й гадавіны інаўгурацыі Аляксандра Лукашэнкі зуброўцы выйшлі на плошчу Якуба Коласа з партрэтамі палітвязьняў.

СЬЦІСЛА

На сходах

27 чэрвеня ў Івацэвічах былі затрыманы шэсьць удзельнікаў сходу па выбарах дэлегатаў на Кангрэс дэмакратыі. Затрыманаму карэспандэнту «Газеты для вас» **Сяргею Скулаўцу**, зь ягоных словаў, супрацоўнікі Берасьцейскага КДБ прапанавалі заплаціць штраф у 60 базавых велічынь альбо даць згоду на супрацоўніцтва.

У Бабруйску 23 ліпеня міліцыянты, супрацоўнікі МНС і людзі ў цывільным спрабавалі сарваць сход па вылучэньні дэлегатаў на Кангрэс дэмакратыі. Яны ўварваліся ў дом **сябра ПБНФ** ды склалі пратакол на гаспадара за арганізацыю несанкцыянаванага сходу.

Актывістцы АГП **Людміле Краснасельскай** з Калінкавіч пасля сходу сталі прыходзіць позвы, каб яна зьявілася на гутарку да намесьніка начальніка райаддзелу міліцыі Краснова.

Ціск на палякаў

Старшыню Саюзу палякаў **Анжаліку Борыс** 21 ліпеня ў 18.30 міліцыянт хацеў даставіць у Ленінскую раённую пракуратуру Горадні. Яна адмовілася ехаць туды — скончыўся працоўны дзень. Пасьля гэтага прадстаўнік пракуратуры прыехаў сам: ён афіцыйна папярэдзіў Борыс, каб яна не замінала склікаць Галоўнае праўленьне СПБ у старым складзе (выбраным на пазамінулым зьездзе арганізацыі), каб яно склікала паўторны VI зьезд Саюзу.

Гарадзенская друкарня 21 ліпеня адмовілася друкаваць нумар

газеты «Głos znad Niemna», які выдаюць прыхільнікі экс-старшыні СПБ Тадэвуша Кручкоўскага. Прычына — запазычанасьць.

МЗС 21 ліпеня вырашыў спыніць дзейнасьць **Эўрапейскага фонду «Дыялёг»**, зарэгістраванага ў Варшаве, абвінавачваючы яго ў шпіёнскай дзейнасьці. Паведамленьне пра гэта было агучана ў тэлепраграме «Панарам».

Папярэджаньне газэце

Мінінфармацыі вынесла 15 ліпеня папярэджаньне рэдакцыі незарэгістраванай газэты **«Вітэбскі курьер М»**. Выданьню заклідаюць, што яно не прайшло перарэгістрацыі ў сувязь зь зьменамі ў назьве, а таксама няправільна падае інфармацыю ў выходных зьвестках.

Сарваны летнік

Летнік для студэнтаў-юрыстаў, арганізаваны Інавацыйным фондам прававых тэхналягіяў (Беларусь) і запланаваны на 19—28 ліпеня ў наметавым гарадку беларуска-нямецкага цэнтру «Надзея», не адбыўся. Кіраўніцтва цэнтру спаслалася на «антысанітарную».

У свабодных прафсаюзах

Старшыню суполкі Свабоднага прафсаюзу Беларускага **Геннадзя Быкава** 19 ліпеня хацелі абшукаць пры ўваходзе на Менскі завод аўтаматчных ліній: адміністрацыя пільнавала, каб прафсаюзны актывіст не пранёс газэты «Салідарнасьць».

Быкаў не пагадзіўся, але й на завод ня трапіў.

Суполка **прафсаюзу РЭП** на Магілёўскім аўтамабільным заводзе 20 ліпеня атрымала чарговую адмову ў рэгістрацыі.

Статкевіч перад адпраўкай

У **Міколы Статкевіча** 20 ліпеня ў раённым аддзеле міліцыі забралі пашпарт, вайсковы білет і зьявілі адбіткі пальцаў — перад адпраўкай на «хімію». Паводле некаторых крыніц, яго й Паўла Севярынца маюць адправіць адбываць пакараньне ў вёсках.

Маёмасьць апісалі паўторна

Майно галоўнага рэдактара газэты «Прэссбол» **Уладзімера Беражкова** 19 ліпеня апісалі паўторна. Першы раз апісалі 11 сакавіка згодна з рашэньнем суду паводле пазову міністра фінансаў, старшыні фэдэрацыі гімнастыкі Мікалая Корбута.

Да Марыніча не пусьцілі

Паслам Чэхіі й Славакіі ў Беларусі 19 ліпеня не дазволілі сустрэцца з палітвязьнем **Міхаілам Марынічам**. Кіраўнік дэпарта-

мэнту выкананьня пакараньняў МУС Уладзімер Коўчур заявіў, што галоўная прычына адмовы — адсутнасьць у Марыніча чэскага або славацкага грамадзянства. Самога палітыка 21 ліпеня перавялі з турэмнага шпіталю ў калёнію.

«Зуброўцы» ў Магілёве

У Магілёве 20 ліпеня затрымалі актывістаў незарэгістраванай арганізацыі «Зубр» **Валадара Цурпанава** і **Максіма Дварэцкага**: яны раздавалі мінакам незарэгістраваную газэту «Выбар». На іх склалі пратаколы за распаўсюд друкаванай прадукцыі без выходных зьвестак, а на Цурпанава — яшчэ й за непадпарадкаваньне патрабаваньням супрацоўнікаў міліцыі.

Лябедзькавы надгледзіны

19 ліпеня пры паездцы ў Вільню аўтамабіль **Анатоля Лябедзькі** надглядалі двойчы. Перш чым прапусьціць кіраўніка АГП, памежнікі атрымлівалі дазвол зь Менску.

Да 11-годзьдзя

У Менску падчас акцыі, прымеркаванай да 11-годзьдзя Лукашэнкавай інаўгурацыі, актывісты «Зубра» правялі несанкцыянаваную акцыю ў падтрымку палітвязьняў. Амапаўцы затрымалі **Ільлю Богдана**, **Яна Давідовіча**, **Дар'ю Барабася**, **Уладзіслава Несьцера**, **Алену Капач**, **Натальню** і **Аляксандра Ушкоў**, **Аляксандра Курбацкага** (на двух апошніх склалі пратаколы за парушэньне парад-

ку правядзеньня вулічных акцыяў).

У той самы дзень у Віцебску на Кіраўскім мосьце актывісты «Зубра» вывесілі расьцяжку «Свабоду палітвязьням». Затрымалі **Вадзіма Даранкіна**, які фатаграфаваную акцыю. З пастарунку яго адпусьцілі толькі пасля таго, як засьвяцілі стужку.

Напад нацболаў на ТБМ

Уначы з 23 на 24 ліпеня ўвядзены дзьверы й шылда на менскай сядзібе **ТБМ** былі залітыя чорнай фарбай і заклееныя нацыянал-большавіцкімі ўлёткамі. Прадстаўнікі арганізацыі пачалі заяву ва ўправу міліцыі Партызанскага раёну Менску.

Суды «Народнай волі»

Калегія ў грамадзянскіх справах Менскага гарадзкага суду не задаволіла 25 ліпеня касацыйных скаргаў рэдакцыі газэты **«Народная воля»** на рашэньне суду Ленінскага раёну. Паводле іх газэты мусіць заплаціць штраф Сяргэю Гайдукевічу й тром жыхарам Клецку.

Завадзкая ў пракуратуры

25 ліпеня **Сьвятлану Завадскую** выклікалі ў пракуратуру Цэнтральнага раёну Менску: сьледчы цікавіўся падзеямі 7 ліпеня — падчас разгону акцыі «Ланцуг неаб'явавых людзей».

Скрабец пад вартай

Да 27 жніўня **Сяргею Скрабцу** падоўжаны тэрмін утрыманьня пад вартай.

АШ

НАША НІВА 95 ГАДОЎ ТАМУ

ЯКУБ КОЛАС

У судзе

Янку прыгавор чытае
Член акружнага суда:
«Суд праўдзівым палагае
За праступак, што Дуда
Учыніў па добрай волі,
Ў цьвёрдай памяці, вуме —
Зь пакаражы жыта ў полі —
Прысудзіць на год к турме».
— А турму ты як адбудзеш, —
Кажэ член, каб горш калюньць, —
Дык правоў ты мець ня будзеш:
Нават соцік не зьбяруць! —
Пакланіўшысь асьцярожна,
Янка члена стаў пытаць:
— Мой паночку! Ці ня можна
Тых правоў і з сына зьяняць?

«Наша Ніва» № 10, 17 сакавіка 1910 г.

Бомж са сыцягам

Паратунак ад сьпёкі

Ад ліпеньскай сьпёкі пльвучы мазгі і цяжэй ў вачох. Статыстыка сьведчыць, што акурат у гэты час адбываецца найболей ДТЗ. Кіроўца ЗІЛа ня справіўся з кіраваньнем машынай і задрыгнуў кабету з Стара-Барысава. Нейкаму тынэйджару пад колы скутэра трапіў мясцовы вэтэран вайны. Добра, што абодва засталіся жывыя.

Асабліваю небясьпеку ўяўляюць ліхачы на маршрутках. На мінулым тыдні трох ці чатырох маршрутных каў пазбавілі ліцэнзіі — за перавышэньне хуткасці.

Я страхуюся, таму ежджу аўтобусам. Але й ён не вытрымлівае сьпёкі. Псуецца ля самай рэчкі. На Бярэзіне процьма людзей. Народ не пужае ні русальны тыдзень, ні інфармацыя пра кішэчную палачку. Людзі радуюцца, адпачываюць. Не да адпачынку толькі міліцыянтам, якія й на рэчцы не даюць спакою кіроўцам, выпісваючы тым штрафы

за няправільную паркоўку — стаяць надта блізка ад вады. Хоць неяк аб экалёгіі задумаліся.

Культура «крыжачка»

Адпачыць ад сьпёкі таксама можна ў лесе. Барысаўская моладзь часта так і робіць. З музыкай і гарэлкай. Падчас свайго падарожжа з Дэрпту ў Беларусь у 1835 г. Фадзей Булгарын назваў беларусаў *винолюбивой* нацыяй. Сёньняшнія нашчадкі тых беларусаў цалкам адпавядаюць назьве, толькі цяпер аддаюць перавагу пладова-ягадным напоям, якія маюць прыгожыя беларускія назвы. Сёлета гіт сэзону — «Мара палюнічага».

Толькі кантынгент, які ўжывае той дзіўны напой, не падобны да стара-сьвецкіх аматараў крамбамбулі — Радзівілаў ды Вішнявецкіх.

Сяджу на аўтобусным прыпынку і чакаю транспарту, каб даехаць да вёскі. З кайстрамі, набітымі той «Марай палюнічага», на прыроду

ідуць адпачываць тое скінгэдаў. Адзін зь іх падыходзіць да мяне як да старога добрага знаёмага, цягне руку і кажа: «Здароў!» Вітаюся. Заўважаю на руцэ татуіроўку з вывай свастыкі. Фашыкі ідуць далей. Мо прынялі мяне за свайго праз кароткую фрызуру, а мо памыліліся праз сьпёку.

Бамжы-нацыяналісты

Расьце новая генэрацыя моладзі — тыя, каму ад 16 і болей, — цалкам прасякнутая лукашэнкаўскай ідэалёгіяй і квазіпатрыятызмам. Акурат такі хлопец гадоў пятнаццаці прычапіўся да мяне на Дзень Рэспублікі, каб я прышпіліў на свой пінжак стужачку «За Беларусь!». Хацелася паслаць таго бээрэсмаўца куды далей. Але стрываў.

Назаўтра пасыла Дня Рэспублікі раніцай падумалася, ці не праводзіла нешта накітат бээрэсмаўскай акцыі й апазыцыя ў Барысаве, бо на прыпынку «СШ №9» бачу бамжа зь бел-чырвона-белым значком на грудзях. Такія ў нас беспрытульныя — сьвядомыя.

Зьміцер Панкавец, Барысаў—Кастрыца

ТЭНДЭНЦЫ

Заездзіў, або Чаго ён баіцца



АНАТОЛЬ СІДАРЭВІЧ

У дні чарговага прыступу казённага патрыятызму пачуў показку. «Баба, гэта праўда, што ў вайну не было хлеба? — Праўда, унучак. — А што, яны намазвалі масла проста на каўбасу?»

Жанчына расказвае мне гэтую показку пад гукі ваенных песень, што ледзь даносяцца з-пад прыкрытага ручніком «брахучкі» — радыёрэпрадуктара (рэгулятар гучнасьці зламаўся, таму «брахучку» сунімаюць так).

Пасыла показкі апавядальніца выводзіць сэнтэнцыю: — Чым далей, тым больш далёкаю гісторыяй будзе вайна. Ужо маім дзецям яна нецікавая. А яны як пачалі з новага году «перамога» ды «перамога», дагэтуль суніца ня могуць. — Заездзіў ён гэтую вайну і перамогу — аж мотапна, — кажа маладая кабета. Яна, як і мноства жыхароў гэтага палескага гарадка, беспрацоўная. Маючы сярэдняю спецыяльную адукацыю, ня можа нідзе ўладкавацца. Яе, як і тое мноства, цікавяць не прамовы аб «вількай перамозе», не камляньне аб нечуваных посьпехах Беларусі, а адказ на прасьпенькае пытаньне: ці будзе праца?

Пажылая кабета пытаецца: — Дзе ты бачыў, каб дзеці жылі на пэнсію бацькоў? А ў нас так і жывуць.

Завод для сушкі агародніны ў гарадку Г. стаіць ужо каторы год. Раней на ім працавала чалавек чатырыста. Будынкаў ніхто не даглядае, і яны пачынаюць разбурацца. Даўжэзны дрэвапрацоўчы цэх былога прамкамбінату, што стаіць на вуліцы Перамогі, не падае знакаў жыцьця. А гэта яшчэ сотня другая працоўных месцаў. Стаіць і завод жалезабэтонных вырабаў. Работнік заводу апавядае, як яны штопаняўзелак прыходзяць на прадпрыемства, каб пачуць, што працы ня будзе.

У заводу няма грошай, каб купіць патрэбныя матэрыялы. Работнік са скрухаю глядзіць на прывезеныя «з-за сьвету» пліткі, якімі забрукаваны падыходы да некаторых будынкаў у гарадку.

— Хіба мы не маглі б выпускаць гэтыя, калі б і нам далі грошы зь бюджэту?

Ён апавядае, якія нізкія тутэйшыя заробкі ў параўнаньні зь менскімі. Называе колькі атрымлівае рабочы пэўнага разраду ў сталіцы, у Баранавічах і ў Г. Чым меншы горад, тым меншы заробкі.

Людзі выдатна разумеюць прыроду гэтае лёгкі. Так і кажуць: Лукашэнка баіцца менскіх рабочых, таму і падкормлівае іх, абіраючы рэгіёны.

Пачуў і тое, што не рэкламавалася: у Г. прыяжджаў Сяргей Сідорскі. Высокапастаўленьны чыноўнікі ў Г. бываюць нярэдка. Пажылая кабета так пракамэнтавала візыт прэм'ера:

— Устрывожыліся. У нас на рэфэрэндуме многія галасавалі супраць Лукашэнка.

— Адкуль вы ведаеце?

— Я ж сярод людзей жыву і чую, што яны кажуць. Ці мала што нашы вэрткальняы намалявалі.

Як кабета, так і знаёмы лекар далёкія ад аптэмізму. Каб падыць эканоміку раёну, патрабуюцца немалыя сродкі, адкуль іх возьмеш. Ня будзе ж улада адбіраць іх у менскіх рабочых.

Лекар апавядае пра новыя зьявы ў жыцьці. Прастытуткі аказваюць паслугі ўжо і ў вёсках. Маюцца і першыя ахвяры платнага каханьня. Лекар расказвае, як адзін знаёмец пасыла паездкі ў вёску прышоў да яго на кватэру...

На маё пытаньне, чаму ўлада заездзіла тэму вайны, доктар іранічна адказвае:

— Гэта не мая спецыялізацыя. Лепш адкажуць спецыялісты па нэўрозах і псыхозах.

Пытаюся пра настроі тутэйшае намэнклятуры, бо памятаю, як яе прадстаўнікі неўразумела пыталіся: навошта вы зьнялі кандыдатуру Домаша? Цяпер, кажуць мне, намэнклятура безнадзейна махае рукамі ад самага пачатку, бо ня бачыць у «пяцёрцы» прахадных прэтэндэнтаў. Аднаго ў Г. называюць хлопчыкам, а ў другога вельмі хістка пазыцыя, бо працаваў у рэсурсыўным цэнтры.

— Патрабуюцца неардынарныя падыходы, сьвежыя ідэі і сьвежыя людзі, — кажуць мясцовыя дэмакраты. — Правінцыя ўжо даспявае, калі не дасьпела да разуменьня сытуацыі.

Ганцавічы—Менск



АНДРЭЙ ЛЯНКЕВІЧ

СЬЦІСЛА

Пікет у лесе

У адпаведнасьці з пастановай Баранскага гарвыканкаму (Аршаншчына) месцам правядзеньня масавых сходаў і пікетаў вызначана пляцоўка ў сасновым бары на ўскрайку гораду. У Воршы яшчэ летась такім месцам стала пляцоўка ў Прыдняпроўскім парку. Але значную плошчу яе займае вялізны павільён-намет піўной кампаніі «Балтыка». Дый, здаецца, ніякіх пікетаў там пакуль не было. У спадарожніку Воршы Барані моцныя пазыцыі дэмакратаў — так, у гарсавец працуюць

некалькі незалежных дэпутатаў. Дагэтуль масавыя мерапрыемствы (у тым ліку сьвяткаваньне 1 траўня) праводзіліся на плошчы перад Палацам культуры. Цяпер прадпісана мітынгаваць у лесе. Здаецца, там сто гадоў таму ладзілі свае маёўкі баранскія рабочыя зь мясцовага драцяна-цвікарнага заводу. Гісторыя паўтараецца.

Усё болей дамоў састарэлых

На Аршаншчыне расьце попыт на месцы ў дамах-інтэрнатах для састарэлых. З 11 тысяч пэнсіянэраў, якія жывуць

у раёне, палова — адзінокія. Іх даглядаюць на даму сацыяльныя работнікі. Паслуга гэтая каштуе ад 6 да 11 тысячаў рублёў. У дзвюх бальніцах ёсьць 25 сацыяльных ложкаў, куды зьмяшчаюць самых нямоглых. Тут старыя могуць знаходзіцца гадамі, адлічваючы 80% пэнсіі за ўтрыманьне. Але вольных месцаў для састарэлых у спецыялізаваных інтэрнатах не хапае. Калі ў старых маюцца дзеці, то ў інтэрнат бяруць пры ўмове даплаты імі да пэнсіі на ўтрыманьне, а яно складае цяпер звыш 260 тысячаў рублёў штомесяц, што больш за

сярэдняю пэнсію. Праўда, бываюць і выключэньні. Так, нядаўна па рашэньні райвыканкаму ў інтэрнат зьмясьцілі мужа і жонку. Абое да выхаду на пэнсію рабілі ў калгасе. Цяпер жа ня могуць сябе абслужыць, да таго ж два сыны ня толькі не дапамагаюць бацькам, але і аднімаюць у іх частку пэнсіі на выпіўку. Каб крыху вырашыць праблему, у найбліжэйшы час у раёне запланавана абсталяваць дом-інтэрнат на 25 месцаў у будынку былога дзіцячага садка ў в.Тарчылава.

Яўген Жарнасек, Ворша

Татарам не даюць пісаць па-турэцку

Пастанова Канстытуцыйнага суду Расеі аб забароне татарскай лацінкі надала лінгвістычнай праблеме палітычны характар. Пішуць Лёлік Ушкін і Цімур Абдулзалілаў з Уфы.

Паколькі чытачы ў Беларусі мала знаёмыя з сутнасцю справы (а калі знаёмыя, дык у вэрсіі расейскіх СМІ), пачаць прыйдзецца з гістарычнага экскурсу. Татарская мова належыць да цюркскай групы алтайскай моўнай сям'і. Продкі татараў спачатку пісалі рунамі, потым так званым «уйгурскім правапісам». Булгары з Волгі, адны з продкаў сучасных татараў, перайшлі на арабскі шрыфт пасля 992 году, сьледам за пераходам у іслам.

У XIX ст. у выніку развіцця капіталізму і пашырэння заходніх ідэй татарская інтэлігенцыя пачынае крытыкаваць арабіцу. Узьнікаюць праекты яе мадэрнізацыі або пераводу правапісу на іншую графічную аснову.

Чаму ўзьнікла неабходнасць рэформы? Па-першае, тагачасны альфабэт перадаваў сыстэму гукаў не татарскай мовы, а арабскай. Па-другое, арабская графіка тэхнічна нязручная. Напісанне адных і тых жа літар рэзка адрозніваецца ў залежнасці ад таго, у пачатку або ў канцы слова яны знаходзяцца, а таксама ад спалучэння з іншымі літарамі. Гэтыя абставіны ва ўмовах тэхнічнага прагрэсу стварылі дадатковую праблему, звязаную з немагчымасцю пісаць арабскай на друкаваных машынах (рашэнне было знойдзена толькі ў сярэдзіне 1920-х).

Нарэшце, непарыўная сувязь арабіцы з ісламам і навучанне правапісу ў рэлігійных установах не спрыялі экулярызацыі грамадства і развіццю кантактаў татарскай культуры з эўрапейскай.

Яналіф

Пасля рэвалюцыі 1917 г. рух за новы альфабэт набывае новы маштаб. У палеміцы наконт рэформы вызначыліся два напрамкі — прыхільнікі захавання арабскага правапісу (пры ўмове ўнясення дадатковых значных зьмен) і прыхільнікі пераходу на лацінку.



Пакаленьне татараў, якое змагаецца за лацінскі правапіс, гадавалася на расейскай клясыцы.

Варыянты пераходу на кірыліцу не было наагул. З аднаго боку, на памяці яшчэ сьвежымі былі спробы царызму і праваслаўных місіянераў навязаць мусульманам расейскую графіку. Па-другое, бальшавікі, якія марылі аб сусьветнай рэвалюцыі, самі зьбіраліся перавесці расейскі альфабэт на лацінку.

Авангардам зьмен быў Азэрбайджан — найбольш развітая эканамічна і палітычна цюркская рэспубліка. Тут у 1922 г. быў створаны камітэт па пераводзе правапісу на лацінку. Першапачаткова азэрбайджанская лацінка называлася «jen jol» (новы шлях), а ўніфікаваны варыянт, які ўзялі за аснову ўсе цюркскія народы СССР, — «яналіф» («новы альфабэт»).

З канца 1920-х на лацінку пераходзяць усе савецкія цюркі, у тым ліку і чувашы, якія з 1870-х карысталіся расейскай місіянерскай графікай.

У Татарстане ўвядзеньне «яналіфу» пачалося прыблізна з сярэдзіны 1927 г. і закончылася ў асноўным да 1931 г. Дзеля пераходу на новую графіку літаратурных твораў заснавалі выдавецтва «Яналіф» і аднайменны часопіс. У пэрыядычных выданнях тэксты нейкі час друкавалі ў абодвух варыянтах.

На кірыліцу за адну ноч

Пераход да сталінізму значыў змену вэктараў. Нацыянальная савецкая палітыка вяртаецца да самадзяржаўных канонаў. Паступова скарачаецца колькасць нацыянальных газет і часопісаў, ліквідуюцца нацыянальныя раёны, мовы нерасейскіх народаў (асабліва ў межах РСФСР) выцясяюцца са сфэры справаво-

дства. Складовай часткай гэтай палітыкі стаў перавод пісьменства ўсіх неславянскіх народаў СССР на кірыліцу.

Ужо па форме ўвядзеньне кірыліцы адрознівалася ад падзей 10—15 гадовай даўніны. Не было ніякага грамадзкага абмеркавання. У Татарстане ўсё абмежавалася выступамі двух прафэсараў, артыкулам нейкай перада-

Уявіце, што ўрад Латвіі прымае закон, які пераводзіць усе мовы, якімі карыстаецца насельніцтва, на лацінскую аснову, аргументуючы гэта неабходнасцю «захавання дзяржаўнага адзінства».

вой настаўніцы і рашэннем сходу пэдагогаў вучылішча. Гэтага аказалася дастаткова, каб давесці перавагу кірыліцы над «яналіфам». Як пры пераводзе беларускай мовы з тарашкевіцы на наркамаўку. 5 мая 1939 г. афармляецца адпаведны ўказ Прэзідыюму ВС Татарстану. Новыя правілы былі ўведзены на працягу некалькіх месяцаў. Аднак на практыцы за адну ноч: дзесяці гады прынесці хатняе заданьне, выкананае новымі літарамі... якія былі згрупаваныя ў альфабэце выключна арыгінальна: да 33 расейскіх, прыблізна ў тым жа парадку, дабавілі 6 татарскіх.

Кірылічны альфабэт абсалютна не пасуе сыстэме гукаў татарскай мовы. У ім прысутнічаюць

літары, якім у татарскай мове няма гукавых адпаведнікаў, — «Ё», «Е», «Ц», «Ш», «Ю», «Я». І наадварот, адсутнічаюць знакі для абазначэння цьвёрдых гукаў [кь], [гь], напаягаласнага [w] (апошні перадаецца на пісьме аж праз тры літары — «У», «В», «У», прычым кожная з іх перадае свой «родны» гук!).

Слова «малодосць» кірыліцаю трансфармавалася ў «яшылек», негледзячы на тое, што літары «Я» ў татарскай мове ніколі не было, а мяккі знак ніколі не выкарыстоўваўся, бо мяккасць зычных не адыгрывае сэнсаадрознівальнай ролі. Словы, узятыя з расейскай, сталі перадавацца без уліку татарскіх асаблівасцяў. Па-татарску сталі чытаць, як па-расейску. Накшталт нашага «снег» зь цьвёрдым «с».

Шыла на мыла

Пасля краху СССР цюркскія народы перажылі (азэрбайджанцы, узбэкі, туркмэны, крымскія татары) або перажываюць (каракалпакі, казахі, кіргізы) новую змену альфабэту. Татарская намэнклятура, амбіцыйная да лідэрства сярод расейскіх цюркаў і мусульманаў, наважылася на такі крок напрыканцы 1990-х. 15 верасня 1999 г. Дзяржаўны Савет Татарстану прыняў закон «Аб аднаўленьні татарскага альфабэту на аснове лацінскай графікі». Згодна з ім, на працягу 10 гадоў лацінскі і кірылічны альфабэты павінны былі існаваць у татарскай мове разам, пакуль грамадства не пачне карытацца выключна лацінкай.

Замест гістарычнага «яналіфу» Акадэмія навук Татарстану амаль скапіявала турэцкі альфабэт, разбавіўшы яго некаторымі

татарскімі літарамі. У выніку ў альфабэце-99 з'явіліся нязручныя для выкарыстання надрадкавыя знакі. Між тым татарская мова знаходзіцца ў вострай канкурэнцыі з расейскай. Таму любы недахоп правапісу адчуваецца востра. Аднак працэс пачаўся, і, думаецца, адэкватныя карэкціроўкі раней ці пазней у альфабэце-99 былі б зроблены. Але...

Каб другім не карцела

У першы год пасля прыняцця закону аб пераходзе на лацінку ніякай рэакцыі з боку Масквы не было. Там усе былі заняты бойкай за ўладу. Толькі з пачаткам 2001-га пачалі зьяўляцца артыкулы аб культурным адрыве Татарстану ад Расеі, умацненні турэцкага ўплыву, пагрозе сэпаратызму на адлегласці 500 км ад Масквы. У адрозьненне ад аналягічных артыкулаў мінулых часоў усе гэтыя пагрозы былі звязаны з увядзеньнем лацінкі. Потым прыйшла чарга «зваротаў абуранай грамадзкасці». Свой унёсак зрабілі і служкі культуры: вярхоўны муфтый Расеі Талгат Таджудзін неаднаразова пратэставаў супраць лацінкі. На самай справе, такім чынам татарскай бюракраты Крэмль указваў на яе месца.

З канца 2002 г. Масква пераходзіць у адкрыты наступ на правы нацыянальных меншасцяў. 11 сьнежня 2002 г. прымаецца папраўка ў закон «Аб мовах народаў РФ», згодна з якой альфабэты дзяржаўных моў рэспублік могуць будавацца выключна на графічнай аснове кірыліцы. Пазней з новай сілай загучаць праекты губэрнізацыі, узбуйнення рэгіёнаў, пачнецца аншлюс нацыянальных акруг расейскімі краямі або абласцямі зь відавочным прыцэлам на ліквідацыю рэспублік.

Рускімі літарамі

Тое, што было далей, нагадвала п'есу з вядомым загаловам фіналу. Вынік звароту Дзяржсавету Рэспублікі Татарстан у Канстытуцыйны суд РФ па пытанні канстытуцыйнасці папраўкі быў лёгка прагназаваны.

16 лістапада КС Расеі прыняў пастанову, якая канчаткова пахавала альфабэт-99. Адкрыта было заяўлена, што рашэнне пытаньня графічнай асновы альфабэту «абумоўлена ня толькі асаблівасцямі фанэтыкі мовы, але і... інтарэсамі дзяржавы». Далей гэтыя інтарэсы канкрэтызаваліся — «захаванне дзяржаўнага адзінства». Зыходзячы з гэтага, суд прызнаў папраўку несупярэчнай Канстытуцыі, а каб падсаладзіць пілоло, за татарамі ўсё ж прызналі статус «іншародцаў, якія маюць прывілей», — міласціва дазволілі выкладаць расейскую і татарскую ў роўных памерах.

Уявіце, што ўрад Латвіі прымае закон, які пераводзіць усе мовы, якімі карыстаецца насельніцтва, на лацінскую аснову, аргументуючы гэта неабходнасцю «захавання дзяржаўнага адзінства».

Якія шалёныя энкі пачулі б мы зь лягеру расейскіх шавіністаў, колькі б абвінавачаньняў было на драс «фашысцкіх уладаў», слоў пра дыскрымінацыю. І апошняе будзе абсалютна справядліва, аднак у адносінах да сябе.



Стань адзіным

Згодна з Канстытуцыяй, кожны грамадзянін мае шанец 3 ліпеня прыняць вайсковы парад, патанчыць з моладзьдзю на Кастрычніцкай або ініцыяваць рэфэрэндум аб чарговым паглыбленьні інтэграцыі з Расеяй або ЭЗ. Кожны з нас можа стаць прэзыдэнтам. Для гэтага ёсьць два шляхі: быць Лукашэнкам або стаць адзіным кандыдатам ад апазыцыі і перамагчы ў 2006 г. Жадаеце паспрабаваць? Прапануем вам практыкум у выглядзе настольнай гульні.

Як гуляць

Найперш знайдзіце сабе канкурэнтаў — такіх жа, як вы, амбітных людзей, каб гуляць разам. Зрабіце фішкі, якімі будзеце «хадзіць» (можна скарыстаць шахматныя фігуркі ці невялікія караняплоды). Потым возьміце кубік, кідайце яго па чарзе і рухайцеся па полі ў адпаведнасьці з лічбай, якая выпадае на кубіку. Трапляючы на **кружкі з нумарамі**, глядзіце «Умовы», што вас напаткала на цяжкім кандыдацкім шляху. Месцамі ваша шанцаваньне будзе залежаць ад таго, **цотная ці няцотная лічба выпала** вам на кубіку ў часе апошняга ходу. **Асобная ўвага — чорным кружкам**. Колькі б вам ні выпала крокаў па кубіку, на чорным кружку вы мусіце спыніцца і выканаць заданьне пад адпаведным нумарам. У працэсе гульні вы будзеце набіраць балы. Перамога той, хто набярэ іх найбольш. Каб іх колькасць лепей запаміналася, запасіцеся якім-небудзь эквівалентам: запалкамі, драбкамі цукру, агуркамі — хто што любіць. Поўнымі куфлямі, з аглядкай на гарачыню, карыстацца не рэкамендуецца. Шчаслівай дарогі!



Пагадненьне аб супраць

Я, кандыдат у кандыдаты ў прэзыдэнты, урачыста абяцаю няўхільна выконваць умовы гульні, хадзіць выключна па кружках у строгай адпаведнасьці з лікам, які выпадзе на кубіку. Калі ж я парушу клятву і перастану трымацца правілаў гульні, няхай мой тэлевізар па ўсіх каналах паказвае толькі навіны БТ.

Дата

Подпіс

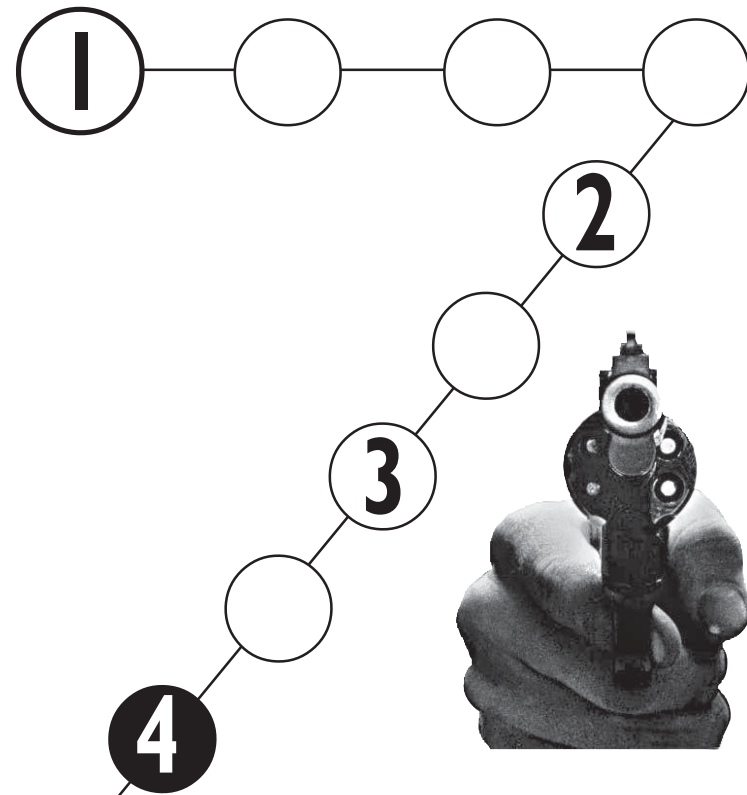
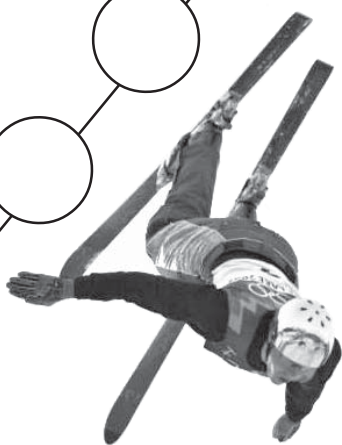

Умовы

1. Каб займець права ўдзельнічаць у гульні, падпішыце пагадненьне аб супраць.
2. Вы запісаліся ў адну з пяці партый «Дэмакратычнай кааліцыі». Партыйны сход мае вылучыць вас у кандыдаты. Аднак нават забуляльны комплекс «Журавінка» і Менскі запарк пасля званка з Адміністрацыі не пагаджаюцца даць памяшканьне для сходу. Давядзецца галасаваць на вуліцы. Калі ў часе апошняга ходу вам выпаў няцотны лік, вас адразу арыштавалі за несанкцыянаваны пікет. Вярніцеся на два крокі назад. Калі цотны — вас забралі ў пастарунак толькі пасля таго, як сход аднагалосна прагаласаваў за вашу кандыдатуру. Працягвайце шлях.
3. Вы раскалолі адну са шматлікіх сацыял-дэмакратычных партый краіны і ствараеце з вашымі прыхільнікамі новую партыю. Трэба, каб яе зарэгістраваў Мініюст. Гэта доўгі і нудны працэс. Калі вам выпаў няцот — кіруйце ўлева, у марафон па чыноўніцкіх кабінэтах. Калі лік цотны — управа. Віншую, рэгістрацыя прайшла надзіва гладка.
4. Папярэднія выбары ў Горадні. Цот — вы перамаглі, дадайце сабе адзін бал і ідзіце далей. Няцот — на гарадзенскім вакзале на вас сеў рой з пасекі Аляксандра Мілінкевіча. Сход напалохаўся вашага выгляду і разьбегаў. Прапусьціце ход і папрыкладайце да твару халодныя кампрэсы.
5. Незалежная прэса надрукавала маніфэст вашага руху «Воля нацыі». Пасля гэтага некаторыя падпісанты (у тым ліку памерлыя) заявілі, што падпісы пад маніфэстам паставілі бязь іх ведама. Доўгая судовая каніцель. Прапусьціце ход.
6. Каб перастрахавацца ад аранжавай рэвалюцыі ў 2006 г., улада вырашыла абясшкодзіць лідэраў вулічнай апазыцыі. Калі ў часе апошняга ходу вам выпаў цот, вы — акуларык і невялікі ахвотнік стаяць у пікетах. Калі няцот — вы здаровы бугай, які па колькасці ходак на Акрэсьціна даўно пераплюнуў Шчукіна. Вам інкрымінуюць пераход вуліцы на чырвонае сьвятло ў 1997 г., інтэрпрэтуючы гэта як масавыя беспарадкі, і адпраўляюць вас на «хімію». Вяртайцеся на пачатак гульні.

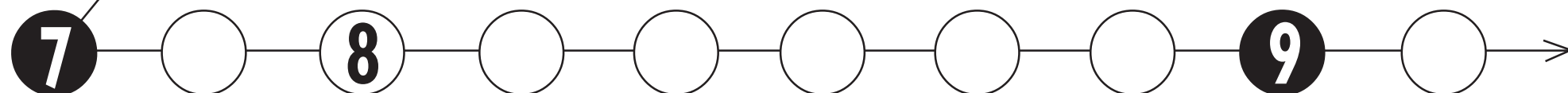

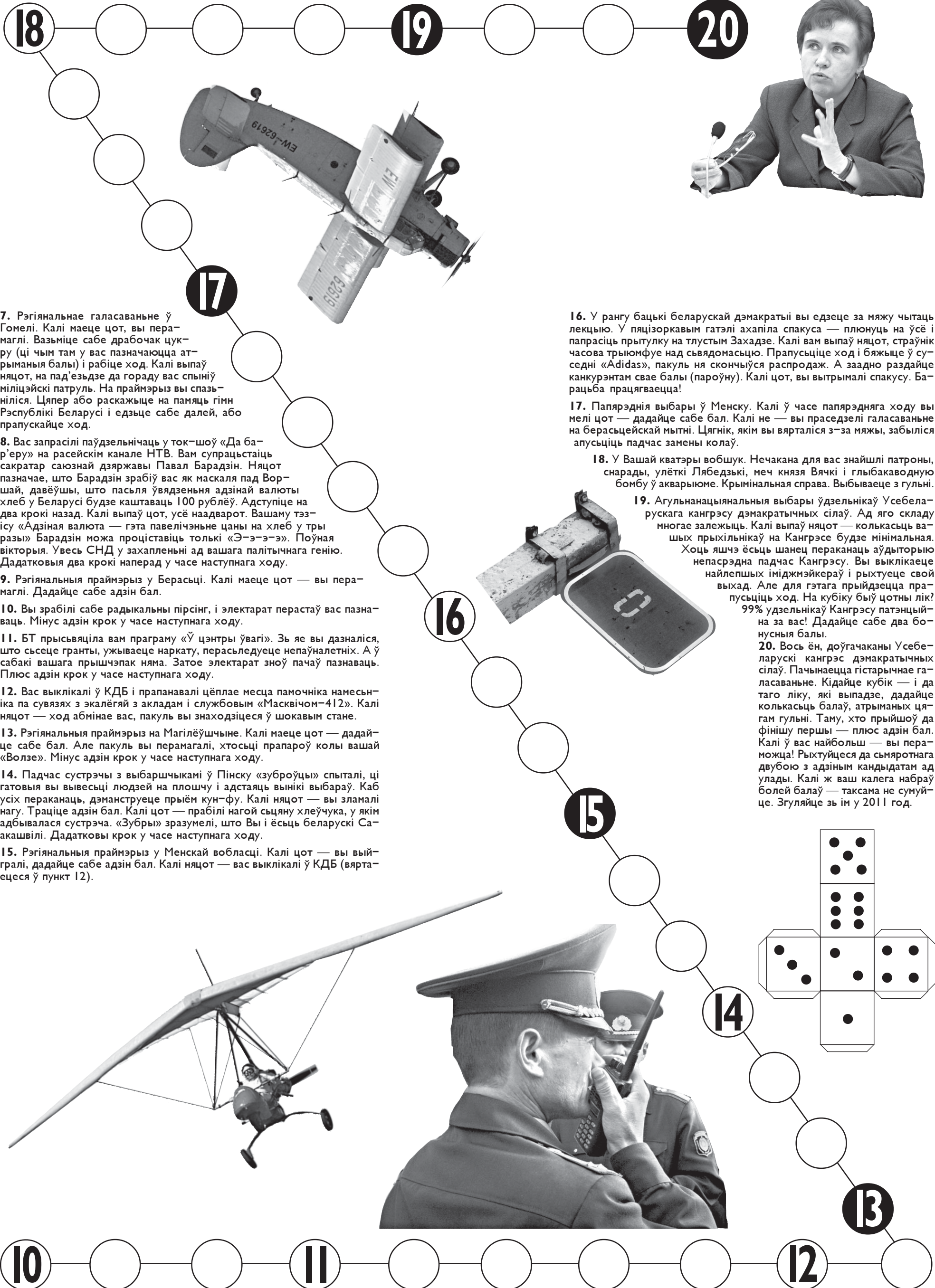

7. Рэгіянальнае галасаваньне ў Гомелі. Калі маеце цот, вы перамаглі. Вазьміце сабе драбочак цукру (ці чым там у вас пазначаюцца атрыманыя балы) і рабіце ход. Калі выпаў няцот, на пад'ездзе да гораду вас спыніў міліцэйскі патруль. На праймэрыз вы спазніліся. Цяпер або раскажыце на памяць гімн Рэспублікі Беларусі і едзьце сабе далей, або прапускайце ход.

8. Вас запрасілі паўдзельнічаць у ток-шоў «Да бар'еру» на расейскім канале НТВ. Вам супрацьстаяць сакратар саюзнай дзяржавы Павал Барадзін. Няцот пазначае, што Барадзін зрабіў вас як маскаля пад Воршай, давёўшы, што пасьля ўвядзеньня адзінай валюты хлеб у Беларусі будзе каштаваць 100 рублёў. Адступіце на два крокі назад. Калі выпаў цот, усё наадварот. Вашаму тэзісу «Адзіная валюта — гэта павелічэньне цаны на хлеб у тры разы» Барадзін можа проціставіць толькі «Э-э-э-э». Поўная вікторыя. Увесь СНД у захапленні ад вашага палітычнага генію. Дадатковыя два крокі наперад у часе наступнага ходу.

9. Рэгіянальныя праймэрыз у Берасьці. Калі маеце цот — вы перамаглі. Дадайце сабе адзін бал.

10. Вы зрабілі сабе радыкальны пірсінг, і электарат перастаў вас пазнаваць. Мінус адзін крок у часе наступнага ходу.

11. БТ прысьвяціла вам праграму «Ў цэнтры ўвагі». Зь яе вы дазналіся, што сьсеце гранты, ужываеце наркату, перасьледуеце непаўналетніх. А ў сабакі вашага прышчэпак няма. Затое электарат зноў пачаў пазнаваць. Плюс адзін крок у часе наступнага ходу.

12. Вас выклікалі ў КДБ і прапанавалі цёплае месца памочніка намесьніка па сувязях з экалёгіяй з акладам і службовым «Масквічом-412». Калі няцот — ход абмінае вас, пакуль вы знаходзіцеся ў шокавым стане.

13. Рэгіянальныя праймэрыз на Магілёўшчыне. Калі маеце цот — дадайце сабе бал. Але пакуль вы перамаглі, хтосьці прапароў колы вашай «Волзе». Мінус адзін крок у часе наступнага ходу.

14. Падчас сустрэчы з выбаршчыкамі ў Пінску «зуброўцы» спыталі, ці гатовыя вы вывесці людзей на плошчу і адстаяць вынікі выбараў. Каб усіх пераканаць, дэманструеце прыём кун-фу. Калі няцот — вы зламалі нагу. Траціце адзін бал. Калі цот — прабілі нагой сыяну хлечука, у якім адбывалася сустрэча. «Зубры» зразумелі, што Вы і ёсьце беларускі Сакішвілі. Дадатковы крок у часе наступнага ходу.

15. Рэгіянальныя праймэрыз у Менскай вобласці. Калі цот — вы выйгралі, дадайце сабе адзін бал. Калі няцот — вас выклікалі ў КДБ (вяртаецца ў пункт 12).

16. У рангу бацькі беларускай дэмакратыі вы едзьце за мяжу чытаць лекцыю. У пляцзоркавым гатэлі ахапіла спакуса — плюнуць на ўсё і папрасіць прытулку на тлустым Захадзе. Калі вам выпаў няцот, страўнік часова трыюмфуе над сьвядомасьцю. Прапусьціце ход і бяжыце ў суседні «Adidas», пакуль ня скончыўся распродаж. А заадно раздайце канкурэнтам свае балы (пароўну). Калі цот, вы вытрымалі спакусу. Барацьба працягваецца!

17. Папярэднія выбары ў Менску. Калі ў часе папярэдняга ходу вы мелі цот — дадайце сабе бал. Калі не — вы праседзелі галасаваньне на берасьцейскай мытні. Цягнік, якім вы вярталіся з-за мяжы, забыліся апусьціць падчас замены колаў.

18. У Вашай кватэры вобшук. Нечакана для вас знайшлі патроны, снарады, улёткі Лябедзькі, меч князя Вячкі і глыбакаводную бомбу ў акварыюме. Крымінальная справа. Выбываеце з гульні.

19. Агульнанацыянальныя выбары ўдзельнікаў Усебеларускага кангрэсу дэмакратычных сілаў. Ад яго складу многае залежыць. Калі выпаў няцот — колькасьць вашых прыхільнікаў на Кангрэсе будзе мінімальна. Хоць яшчэ ёсьць шанец пераканаць аўдыторыю непасрэдна падчас Кангрэсу. Вы выклікаеце найлепшых іміджмэйкераў і рыхтуеце свой выхад. Але для гэтага прыйдзецца прапусьціць ход. На кубіку быў цотны лік? 99% удзельнікаў Кангрэсу патэнцыйна за вас! Дадайце сабе два бонусныя балы.

20. Вось ён, доўгачаканы Усебеларускі кангрэс дэмакратычных сілаў. Пачынаецца гістарычнае галасаваньне. Кідайце кубік — і да таго ліку, які выпадае, дадайце колькасьць балаў, атрыманых цягам гульні. Таму, хто прыйшоў да фінішу першы — плюс адзін бал. Калі ў вас найбольш — вы пераможца! Рыхтуйцеся да сьмяротнага двубою з адзіным кандыдатам ад улады. Калі ж ваш калега набраў болей балаў — таксама не сумуйце. Згуляйце зь ім у 2011 год.

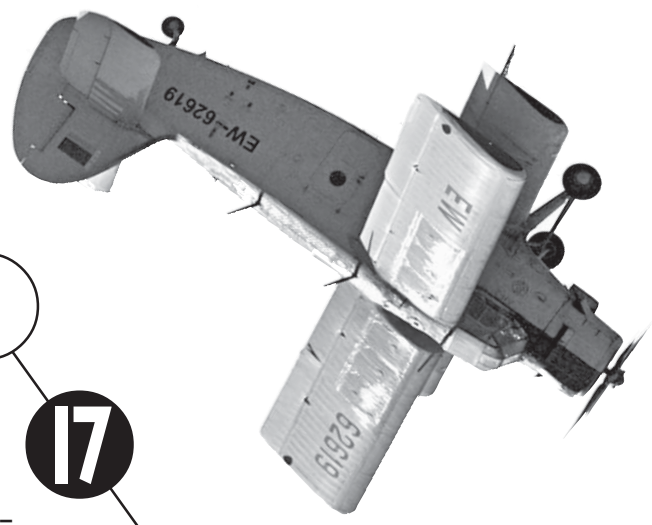
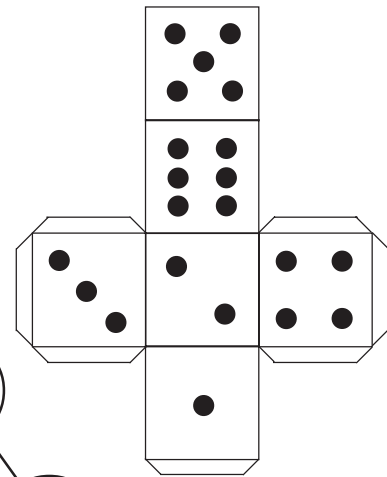

Лёс імперыі



Працяг са старонкі 2.

Урэшце, ня так моцна збяднелі самыя бедныя, як фантастычна разбагацелі самыя багатыя. Пэрспектывы ў Расеі ёсць, але зусім ня тыя, якія бачацца артадоксам і рэваншыстам. Рэч у тым, што сёння існаваньне імперыі ў традыцыйным разуменьні ўжо немагчыма.

Расейская імперыя магла знікнуць яшчэ пасля I сусьветнай вайны, але балшыавікі штучна затрымалі гэты працэс на 70 год праз новую абалонку. Паспрыяла гэтаму і II сусьветная вайна: яна падштурхнула эканамічнае і вайскова-тэхнічнае разьвіцьцё і дала ў рукі СССР ідэйна-палітычную

індульгенцыю на гвалт у Эўропе — «галоўныя выратавальнікі ад фашызму» маглі дазволіць сабе значна больш, чым простыя камуністы. Дзякуючы гэтаму была дасягнута максымальная геапалітычная экспансія за ўсю 400-гадовую гісторыю дзяржавы. Але гэта было ў мінулым. Сёння ж адбываецца тое, што рана ці позна павінна было адбыцца і праз што прайшлі іншыя шматнацыянальныя імперыі.

Па прыкладзе Брытаніі

Ці шкадавалі брытанцы аб страце Паўднёвай Афрыкі, Індыі ці Канады? Вядома! Але ж нека перажылі. У Расеі таксама ёсць свая «Канада» — Сібір, і свае

«індзейцы» — народы Поўначы. І магчыма, што прыйдзе час, калі сібіракам надакучыць карміць нежаэрную маскоўскую бюракратыю і яны захочуць стаць гаспадарамі сваіх багацьцяў. Або калінінградцы пажадаюць зрабіцца дэмілітарызаванай часткай Эўропы, гэтакім «расейскім Ганконгам». Хіба дрэнна, што людзі хочуць жыць больш багата і незалежна, самастойна вырашаць свой лёс і несць за яго адказнасьць? Гэта закон грамадзкага разьвіцьця. На месцы Брытанскай імперыі ўзьнікла супольнасьць англамоўных дзяржаў. Аднак і мэтраполія, і былыя калёніі ад гэтага толькі выйгралі.

Частка калёніі былой Расей-

скай імперыі ад яе ўжо адпала (Усходняя Эўропа, Закаўказьзе, Сярэдняя Азія), частка яшчэ высьпявае, але сам працэс мае аб'ектыўны і незваротны характар. Дык што ж цяпер рабіць? Ліць сьлёзы па былой велічы або тацьць нажы на шматлікіх ворагаў — мусульманаў, габрэяў, каталікоў, грузінаў, амэрыканцаў, прыбалтаў, японцаў, кітайцаў. Гэта такая ж беспэрспектыўная рэч, як спроба адрадыць Аўстра-Вугоршчыну ці імперыю інкаў.

Правілы распаду

Праблемы дачыненняў з новымі краінамі пастаянна абмяркоўваюцца — і ў Расеі, і за яе межамі. Кожны ідзе сваім шляхам, ушпываць на які Расея можа далёка не заўсёды. Значна менш вядома пра высьпяваньне ўнутрырасейскіх «падзелаў». Ці магчымы іншыя спосабы і шляхі вылузваньня з «усерасейскага ўлоньня», апроч чачэнскага?

Ёсць два крайнія меркаваньні: першае, афіцыйна-тэарэтычнае, — РФ непарушная і адзіная на веку вечнага; другое, неафіцыйна-футуралічнае, — праз 10—15 год яна распадзецца на 10—15 краін. Прыхільнікі другога называюць эканамічныя, палітычныя, дэмаграфічныя і тэхналягічныя прычыны, якія прывядуць да падзелу Расеі. Тут шмат залежыць ад маскоўскага кіраўніцтва: кіне яно ўсе рэсурсы на будаўніцтва новай імперыі або стане рыхтавацца да жыцьця ў больш адкрытым і сьціплым «доме» — будучай Канфэдэрацыі ці Супольнасьці. У першым выпадку дэзынтэграцыя напачатку замарудзіцца і нават спыніцца, але ў далейшай пэрспектыве пагражае хуткім, некіраваным распадам. У другім — крызіс прыме мяккую, хранічную форму, але развод пройдзе цывілізавана і, бадай, зь меншай колькасьцю «адколатых аскепкаў».

Найбольш дэструктыўнымі фактарамі ўнутры Расеі сёння лічацца нацыянальныя суб'екты фэдэрацыі. Але насамарэч акрамя Татарстану, Чачні ды, магчыма, Башкарстану ніхто ўсур'ез такімі не зьяўляецца.

Ня меншая пагроза можа прыйсьці зь іншага боку — з канфлікту паміж багатымі і беднымі рэгіёнамі. Асабліва калі першыя геаграфічна аддалены і пачынаюць арыентавацца на новыя рынкі ды новых рэгіянальных партнэраў — Калінінград, Прымор'е, Сахалін, Усходняя Сібір.

Аднак высьпяваньне сувэрэнітэту ў «ненацыянальных» суб'ектаў — працэс марудны: ён магчымы толькі праз утварэньне грамадзянскай супольнасьці, усьведамленьне большасьцю сваіх сацыяльных правоў ды маёмасных інтарэсаў. А гэта можа расьцягнуцца яшчэ на 25—30 год.

Шляхам Беларусі

Паводле іншага сьцэнару магчыма разьвіцьцё падзей у нацыянальных супольнасьцях, дзе да ўлады легітымным шляхам прыходзіць аўтарытарны лідэр, які сьведома ці несьведома паскарае працэс сувэрэнізацыі, хоць бы нават дзеля таго, каб абараніць сваю ўладу на гэтай тэрыторыі. Яскравы прыклад такога разьвіцьця — Беларусь і А. Лукашэнка. Пачынаў ён як «галоўны рэстаўратар» Савецкага Саюзу, потым — як

ініцыятар беларуска-расейскай «дзяржавы», але лёзунгі апошніх выбарчых кампаній («За Беларусь», «За незалежнасьць» па мерках 1994 г. трэба прызнаць чыста «нацыяналістычнымі»). Праўда, гісторыя з Лукашэнкам мае іншы бок — ён аказаўся і таленавітым «даяром». Больш за 10 год ён спраўна «доіць» расейскія энэргарэсурсы ў абмен то на абяцаньні падзяліцца газавай трубай, то на клятвы ў вечным хаўрусе, то проста на прызнаньні ў бязьмернай любові да расейцаў. Трэба аддаць яму належнае — робіць гэта вельмі віртуозна, што нават Пуцін ня можа нічога зрабіць: салодкі міт пра «славянскае братэрства» для Расеі пакуль важнейшы за горкі эканамічны прагматызм. Аднак, нягледзячы на ўсе гучныя інтэграцыйныя патугі, Беларусь у дачыненні да Расеі за 10 год з «унутранай калёніі» ператварылася ў асобны суб'ект. І гэта яшчэ адно сьведчаньне незваротнасьці распаду былой імперыі.

Тыповы лёс імперыі

Адным зь нешматлікіх фактараў, што тармозыць распад, магло б стаць бурнае разьвіцьцё расейскай культуры і яе экспансія на постсавецкай прасторы. Часткова гэта і адбываецца, але перашкаджае тое, што паралельна ідзе яшчэ больш магутная экспансія — сусьветная амэрыканізацыя. Не стаяць на месцы і нацыянальныя культуры, зь іншага боку расейская культура прайшла найвышэйшы пункт свайго разьвіцьця і сёння, хутчэй, жыве настальгіяй пра «залатыя часы». І самае галоўнае — моўна-культурная тоеснасьць не адмяняе законаў эканамічнай эфэктыўнасьці і пошуку палітычнай самастойнасьці, калі гэта нясе грамадзтву відавочную выгаду.

Такім чынам, шлях Расеі — тыповы лёс апошняй імперыі нашых часоў. А тое, што гэта адбываецца ў так званую постындустрыяльную эпоху, нічога не мяняе. Расея, як і Беларусь, застаецца індустрыяльна-аграрнай краінай XX ст., і ў найбліжэйшыя 10—15 год яе чакае нямаля эканамічных расчараваньняў, палітычных ператрусаў і сацыяльных закатаў. Беларусь магла б хутчэй за былую мэтраполію выйсьці з крызісу «пераходнага пэрыяду», калі б зьлезла з «энэргетычнай іголки» і адышла ад палітычнай самаізаляцыі. Расеі ж пакуль накіравана быць моцнай сваёй бюракратыяй ды нафта-газавымі алігархамі, а слабай — эканомікай, дэмакратыяй і сацыяльнай стабільнасьцю. Але чым раней яна кіне прэтэнзіі на роллю новай імперыі, тым хутчэй яе жыхары стануць жыць лепш. Будзе гэта ў Фэдэрацыі, Канфэдэрацыі ці ў Супольнасьці новых краін — ня так істотна. Ёсць, урэшце, англамоўны і гішпанамоўны сьвет — будзе яшчэ і расейскамоўны. Гісторыя працягваецца, і ня трэба баяцца яе новых паваротаў, разбурэньня старых ідалаў і забабонаў. На жаль, расейская сьвядомасьць вельмі закампліксаваная і абязжараная гэтымі забабонамі. Хіба толькі некаторыя беларусы могуць паспрачацца зь ёй сваёй ідэялягічнай замшэласьцю. Што ж зробіш, дзвесці год сумеснай гісторыі павінны былі пакінуць нейкі след. Як і дзесяць апошніх год асобнага існаваньня. Але ж колькі год і колькі спраў яшчэ наперадзе...

Залатая Горка

ЛЮДКА СІЛЬНОВА

Залатая Горка

Трамвай ружовы, як трускалкі
(Што са сьцябліны — і да каўкі
Днём дачным, вольным, залатым!),
Імчыць: «Ты-тым, ты-тым, ты-тым».

І немінуча
Усё гэта:
Свабода, будучыня,
Лета.

Яно, гарачае, ляціць.
Зьвініць! Грукоча! Стракаціць!
І забірае з паплавой
Чаканья тых, хто быў гатоў...

На горку цягнецца
Трамвай.
Бывай, маркотны дзень,
Бывай!

Мы — тут,
Якая адгаворка:
Паўлета,
Залатая Горка...

Дождж у Менску

Гэты дождж, гэты кволы шоргат
Па цёпламу шклу, па блясе
Халодна-блакітнай. Горад
Аціхлы, прыбраны, ясны...

Я так люблю яго, неба!
Вуліцаў роўных аснову.
Як дарагое зрэб'е,
Што не заменіш новым.

Марожанае ля ГУМу

Будзённы ранак.
Роўна дзевяць.
Дзесь пераходы
Чорна зеўраць...

Мяне ля ГУМу
Асьцярожна
«Ражок» прымае
Для марожанага —

Празрысты брыль,
Нібыта з вафлі,
Каб пад зямлю
Ямчэй мы трапілі...



АНАТОЛЬ КЛЯШЧУК

Я азірнуся
Засяроджана:
Натоўп у бельмі,
Як марожанае.

Цячэ для ранішняй
Малітвы
Уніз, у храм
Сьвятога Мітры.

Імкне свабоднай
Ручанай —
Каб адрадзіцца,
А ня згінуць!..

Няма нам лепшага
Ў сусьвеце,
Як выйсьці зь цемры
Ў дзень і вецер!

І мне ляціць
З духмянай ліпы
Ў далонь
Букецік невялікі!

Інспэктар быў
Непатрывожаны
З даўжэзнай...
Палачкай марожанага.

Сябру

Спляці
З маім
Сваё слова —
І ўбачыш
Бітвы сьцягі!
Скажу сабе:
«Адмыслова!»
Шапну табе:
«Дарагі!»

Спляці
З маім
Сваё слова —
І ўбачыш
Неба з ільну...
Радзіма
Ня можа быць
«Новай».
Мы любім —
Абое! —
Адну.

«Тутэйшы»: вечнае

І зьліўся Блакітны зь сінім
Так лёгка, як не было
Ні шматабяццальнай сілы,
Ні тога, што зваў «сіло».

Я — знаю: яго згубіла
(Здагадка прыйшла наўпрост.
Я, пэўна, яго любіла)
Кашуля, што навыврост...

Ён вырваўся — страшны, кволы,
Разьдэрты надвое, голы.
Ужо скіраваны ўніз,
Крывёю прахаркаў: «Сыс!..»

Добрая раніца

Усё праходзіць
адчуваньне
няспраўджанасьці
і праз тое
памылак
у жыцьцёвым пляне, —
калі ўзьходзіць
залатое,
як першаіснасьць,
сонца ўраньні
над горадам
і над ракою...

2004—2005

НОВЫЯ КНІГІ, ДАСЛАНЫЯ Ў РЭДАКЦЫЮ

Вялікае княства Літоўскае: Энцыклапедыя. У 2 т. Т.1: Абаленскі—Кадэнцыя / Рэдкал.: Г.Папскоў (гал. рэд.) і інш.; Маст. З.Герасімовіч. — Менск: БелЭн, 2005. — 688 с: іл.

Кнігу, якую можна назваць інтэгральнай, — гісторыка-культурная прастора тут не замыкаецца ў межах Беларусі, замацаваных у XX ст., а ахоплівае таксама літоўскую і ўкраінскую часткі ВКЛ.

Геніюш Ларыса. Каб вы ведалі: 3 эпістальнай спадчыны (1945—1984).

— Менск: Лімарыос, 2005. — 448 с. + 12 с. іл.

У гэтай кнізе шырокага фармаду сабрана багатая эпістальная спадчына паэтки. Паэтычны адрасаты жылі на розных кантынэнтах — у Аўстраліі, Літве, Польшчы, Расеі, Чэхіі, на берагах Атлянтычнага і Ціхага акіянаў у ЗША. У кнізе — 355 лістоў.

Някескі падарунак аматарам творчасці Ларысы Геніюш, 95-годзьдзе якой будзе адзначацца 9 жніўня. Дадатковы плюс такіх кніг — можна чытаць зь любой

бачыны.

Гісторыя Беларусі: У 6 т. Т.4: Беларусь у складзе Расейскай імперыі (канец XVIII — пачатак XX ст.) / М.Біч, В.Яноўская, С.Рудовіч і інш.; Рэдкал.: М.Касьцюк (гал. рэд.) і інш. — Менск: Экапэрспэктыва, 2005. — 519 с: іл.

Гэтае выданьне ствараецца супрацоўнікамі Інстытуту гісторыі НАН Беларусі, але афіцыйнага тытулу Акадэміі ня мае. Таму аўтарскі почырк тут больш выразны і менш дэтэрмінаваны.

Этымаліягічны слоўнік

беларускай мовы. Т.10: П/НАН Беларусі; Ін-т мовазнаўства імя Я.Коласа; рэд. Г.Цыхун. — Менск: Беларуская навука, 2005. — 325 с.

Працяг шматтомнага слоўніка, дзе прадстаўлена паходжаньне слоў і іх сувязі з роднасьмі словамі беларускай ды іншых моў.

ADz

Літаратурная панарама Віцебшчыны

Пабачыў сьвет чацьвёрты выпуск літаратурнага альманаху «Дзвіна. Віцебшчына літаратурная». Укладальнік і

рэдактар — старшыня абласнога аддзяленьня СБП Франц Сіўко.

У 1992 годзе першая «Дзвіна» выйшла ў «Мастацкай літаратуры». Тады плянавалася, што альманах будзе выходзіць у менскім выдавецтве пэрыядычна. Ня выйшла, таму абласное аддзяленьне СБП вырашыла выдаваць зборнік уласнымі сіламі. У новым нумары зьмешчаны вершы 67 паэтаў, 15 аўтараў выступаюць з прозай, эсэістыкай, успамінамі і перакладамі. У прадмове да кнігі Франц

Сіўко напісаў: «Далёка ад прэзэнзі на поўнае адпостраваньне творчай палітры краю, яно [выданьне] дасьць зацікаўленаму чытачу пэўнае ўяўленьне пра яе тэматычную скіраванасьць, географію, дапаможа зарыентавацца ў мастакоўскіх прыхільнасьцях прадстаўленых тут аўтараў».

Так, найстарэйшы паэт Віцебску Давід Сімановіч прапанаваў альманаху старонкі свайго дзённіка, з якіх згадваюцца сустрэчы з Васілём Быкавым.

Васіль Кроква

Сыход непераможанага



DAVELAVRANCE.CO.UK

Хто пасля Армстранга?

Ян Ульрых (Нямеччына / «Т-Мабайл»)

Адзіны апроч Армстранга пераможца «Тур дэ Франс» (1997), які яшчэ працягвае кар’еру. Акрамя гэтага, ён пяць разоў прыходзіў другі, адзін раз — чацьвёрты, а сёлета — трэці. На леташнюю перамогу яго натхніў сам Армстранг.

Аляксандар Вінакураў (Казахстан / «Т-Мабайл»)

Сыходзіць з нямецкай каманды для таго, каб змагацца за перамогу ў «Тур» ў якасці лідэра, хутчэй за ўсё, у французскай «Крэды Агрыколь».

Іван Баса (Італія / «Сі-Эс-Сі»)

Нядаўна заключыў новы кантракт з дацкай камандай на 1,5 млн эўра. Значна палепшыў сваю язду ў разьдзелках, працуе таксама з найвядомейшым італьянскім спартыўным урачом Чэкіні.

Александра Вальвэрдэ (Гішпанія, «Іль Баляррыс»)

Перамог Армстранга на першым з альпійскіх этапаў сёлета «Тур дэ Франс». Потым з прычыны траўмы выбыў са спаборніцтваў. Гішпанцы называюць яго «новым Індурайнам».

Паала Савальдэлі (Італія / «Дыскавэры Чэнэл»)

Армстрангава каманда яшчэ шукае лідэра на наступны год. Савальдэлі, які выйграў «Джыра д’Італія», зьяўляецца ідэальным кандыдатам, калі толькі кіраўніцтва каманды не палічыць, што ім павінен быць нехта з амэрыканцаў.

Лэнз Армстранг зрабіў тое, чаго не рабіў яшчэ ніхто, — сёмы раз запар выйграў самыя прэстыжныя вэляспаборніцтвы сьвету — «Тур дэ Франс». Гэты гоншчык стаў чэмпіёнам, перамогшы рак мозгу. Цяпер ён сыходзіць нязможаны.

Нечаканасьцю стала не сама перамога, а, хутчэй, лёгкасьць, зь якой яна была здабыта. Амэрыканец мог адчуваць сякую-такую трывогу толькі на адным этапе — у Вагезах, калі ён у адзіноце, без калегаў з каманды «Дыскавэры Чэнэл», апынуўся сярод самых магучых супернікаў. Потым у Альпах і Пірэнеях ён — нават калі заставаўся адзін — ехаў чуйна, імгненна рэагаваў на кожную атаку, дэманстраваў, што наймацнейшы. Яшчэ раз ён бліскуча давеў гэта падчас суботняй індывідуальнай разьдзелкі ў Сэнт-Эцьене.

Яна Ульрыха, колішняга чэмпіёна сьвету ў гэтай разнавіднасьці, Армстранг аспарэдзіў на 23 сэкунды, і тым самым выйграў свой адзіны этап у «Тур дэ Франс» (і наагул) сёлета. «Калі летась я выйграваў некалькі этапаў, мяне называлі нахабнікам, калі сёлета не выйграваў — абвінавачвалі ў слабасьці. Маёй найважнейшай мэтай была перамога ў асноўнай клясыфікацыі і ў пачасовай каманднай гонцы», — тлумачыў амэрыканец у Сэнт-Эцьене.

У асноўнай клясыфікацыі Армстранг амаль на пяць хвілін аспарэдзіў Івана Баса, больш як на шэсьць — Яна Ульрыха.

Цяжка ўявіць сабе гэтыя спаборніцтвы без амэрыканца, а давадзецца, бо ён ад’ездзіў апошнія свае вэлясыпэдныя спаборніцтвы. Цяпер зьбіраецца заняцца дабрачыннасьцю, а можа, пойдзе ў палітыку. «Але пакуль што паеду з Шэрыл Кроў (папулярная сыявачка — жыхыцёвая спадарожніца вэлясыпэдыста. — Рэд.) і блізкімі сябрамі на поўдзень Францыі. Будзем шмат есьці, нап’ёмся», — заявіў Армстранг пра свае найбліжэйшыя пляны, нібыта хочучы ўзяць рэванш за ўсе самаабмежаваньні, якіх даводзілася трымацца падчас 14-гадовай прафэсійнай кар’еры.

Амэрыканец, які зрабіўся чэмпіёнам сьвету сярод прафэсіяналаў, ледзьве дасягнуўшы 21 году, пераможца шэрагу клясычных гонак («Вакол Швайцарыі», «Вакол Люксембургу», «Дафін Лібэр»), стаў вядомы дзякуючы «Вялікай пяці».

Ягоны посьпех быў тым гучнейшы, што першую перамогу ў 1999 годзе ён здабыў праз паўтара году пасля таго, як перамог рак. Адны да сёння ня могуць зразумець, як можна было перамагчы ў такім цяжкім спаборніцтве пасля такой сур’ёзнай хваробы. Другія тлумачаць гэта надзвычайнымі магчымасьцямі Армстрангавага арганізму і тым, што пасля хваробы ён зьмяніўся псыхалогічна (набраўся прафэсійных манер) і фізычна (схуднеў, дзякуючы чаму ў яго па-

лепшыліся адносіны сілы да масы).

Але разам з кожнай перамогай абуджаліся таксама галасы сумненьня, якія чуваць і сёння. Вядома, што Армстранг супрацоўнічаў з італьянскім доктарам Мікеле Фэрары, які сам сябе называў «Доктар Зло» і быў асуджаны на год турэмнага зьнявольеньня за продаж

Лэнз Армстранг, нарадзіўся 18 верасьня 1971 г. у Даласе (Тэхас, ЗША).

Рост 177 см, маса 72 кг. Разьведзены, мае траіх дзяцей — сына Люка і народжаных у сьнежні 2001 году блізнят Ізабэлу Роўс і Грэйс Элізабэт. Жыве ў Героне (Гішпанія), а па за сэзоном — у Остыне (Тэхас). Прафэсійна займаецца вэляспортам са жніўня 1992 г. Каманды: «Матарола» (з 1992 да 1996), «Кафідзі» (1997), «Ю-Эс Постал» (1998—2004), «Дыскавэры Чэнэл» (2005). Найважнейшыя перамогі ў аднадзённых спаборніцтвах: чэмпіят сьвету (1993, Осла), чэмпіят ЗША (1993), «Клясыка Сан-Сэбасьцянь» (1995).

італьянскім спартоўцам забароненых сродкаў. «Ён ужывае забароненыя сродкі. Ашуквае вэляспорт і заўзягараў», — сказаў нядаўна Майк Андэрсан, да нядаўняга часу мэханік Армстранга. Апошні пасля такога выказваньня падаў на Андэрсана ў суд. Міжнародная фэдэрацыя вэляспорту нядаўна абнародавала зьвесткі, што амэрыканец спансараваў ёй набыцьцё найсучаснейшай апаратуры для выкананьня аналізаў крыві, апаратуры, якой ён сам валодаў ужо некалькі год (допінг пры дапамозе пераліваньня крыві — адна з найпапулярнейшых допінгавых мэтодык сярод вэлясыпэдыстаў).

«Гісторыя сьведчыць, што пра некаторыя рэчы мы можам даведвацца праз некалькі год. Спадзяюся, што ўсе Армстрангавы дасягнуць — вынік ягонай працы і яго магчымасьцяў», — падкрэсліў генэральны мэнэджар французскай каманды «Кафідзі» Эрык Баер. Сам абвінавачваны ў такіх грахах няўменна адказвае: «Мяне абсьледавалі часцей за ўсіх вэлясыпэдыстаў у сьведзе. Заўсёды быў чысты».

СПОРТ СЬЦІСЛА

Беспрытульны Хацкевіч

Экс-паўабаронца кіеўскага «Дынама» і нацыянальнай зборнай Беларусі Аляксандар Хацкевіч найбліжэйшым часам можа апынуцца ў адным зь беларускіх футбольных клубоў. Хацкевіч не падышоў ні шатляндзкаму «Хартсу» (яму не далі брытанскай працоўнай візы), ні расейскаму «Сатурну» (перамоўшчыкі

не дасягнулі кансэнсусу). Яшчэ раней ад паслуг былога лідэра нацыянальнай зборнай адмовіліся клубы ўкраінскай вышэйшай лігі. Цяпер самым рэальным варыянтам выглядае пераход у менскае «Дынама». Акурат падасьпеў і перапынак у нацыянальным чэмпіянаце паміж дзьвюма крутамі, калі актыўна ідзе працэс дазаявак.

Вартаньне Глеба ў Беларусі

23 ліпеня форвард нацыянальнай футбольнай зборнай Вячаслаў Глеб правёў першы матч за менскі МТЗ-РПА. У матчы 1/16 фіналу Кубка Беларусі «трактарысты» перамаглі землякоў з ФК «Зьмена» зь лікам 2:1, а Вячаслаў забіў гол. Эўрапейскі этап не задаўся ў малодшага брата Аляксандра Глеба. Вячаслаў год таму быў аддадзены

«Штугартам» у арэнду «Гамбургу», затым перайшоў у швайцарскі «Грасхогэр». Але ў чэрвені «конікі» не працягнулі кантракту, і Глеб зьвярнуў увагу на Расею. Пасля некалькіх няўдачаў Вячаслаў апынуўся ў складзе МТЗ-РПА. 28 ліпеня «трактарысты» правядуць матч у адказ першага кваліфікацыйнага раўнду Кубка УЭФА супраць «Фэрэнваршу».

Два тыдні таму МТЗ-РПА перамог у Вугоршчыне 2:0. Матч у адказ — на стадыёне «Трактар». Пачатак а 17-й.

Яскіявічус стаў «інаходцам»

Найлепшы эўрапейскі разыгрываючы, самы каштоўны гулец Эўралігі апошніх трох гадоў Шарунас Яскіявічус падпісаў кантракт з клубам Нацыянальнай баскетбольнай асацыяцыі

«Індыяна Пэйсэрс», якім кіруе легендарны Лары Бэрд. За тры гады літовец заробіць 10 млн даляраў. У «Індыяны» найлепшыя шанцы стаць чэмпіёнамі НБА. Летась у наймацнейшай баскетбольнай лізе сьвету гулялі два літоўцы: Дарус Сангайла («Сакрамэнта») ды Жыдрунас Ілгаўскас («Кліўлэнд»).

AP, football.by, gazeta.pl/sport

